

**Start on a
high note.**

BOSE

SMART ULTRA SOUNDBAR

Διαβάστε και τηρήστε όλες τις οδηγίες ασφαλείας, προστασίας και χρήσης.



Η Bose Corporation δια του παρόντος δηλώνει ότι αυτό το προϊόν συμμορφώνεται με τις βασικές απαιτήσεις και άλλες σχετικές διατάξεις της οδηγίας 2014/53/EE και όλες τις άλλες ισχύουσες απαιτήσεις της οδηγίας της ΕΕ. Η πλήρης δήλωση συμμόρφωσης διατίθεται στη διεύθυνση:

www.Bose.com/compliance



Αυτό το προϊόν συμμορφώνεται με όλους τους ισχύοντες κανονισμούς ηλεκτρομαγνητικής συμβατότητας 2016 και όλους τους άλλους ισχύοντες κανονισμούς του Ηνωμένου Βασιλείου.

Η πλήρης δήλωση συμμόρφωσης διατίθεται στη διεύθυνση: www.Bose.com/compliance

Η Bose Corporation δια του παρόντος δηλώνει ότι αυτό το προϊόν συμμορφώνεται με τις βασικές απαιτήσεις σύμφωνα με τους Κανονισμούς Ραδιοεξοπλισμού 2017 και όλους τους άλλους ισχύοντες κανονισμούς του Ηνωμένου Βασιλείου. Η πλήρης δήλωση συμμόρφωσης διατίθεται στη διεύθυνση: www.Bose.com/compliance

Σημαντικές οδηγίες ασφαλείας

Διαβάστε αυτές τις οδηγίες.

Καθαρίστε μόνο με ένα στεγνό πανί.

Μην εμπυδίζετε τυχόν ανοίγματα εξαερισμού. Εγκαταστήστε σύμφωνα με τις οδηγίες του κατασκευαστή.

Χρησιμοποιείτε μόνο εξαρτήματα/εξαρτήματα που καθορίζονται από τον κατασκευαστή.

Παραπέμψτε όλες τις εργασίες συντήρησης σε εξειδικευμένο προσωπικό. Η συντήρηση απαιτείται όταν η συσκευή έχει υποστεί ζημιά με οποιονδήποτε τρόπο, όπως το καλώδιο τροφοδοσίας ή το βύσμα έχει υποστεί ζημιά, έχει χυθεί υγρό ή έχουν πέσει αντικείμενα στη συσκευή, η συσκευή έχει εκτεθεί σε βροχή ή υγρασία, δεν λειτουργεί κανονικά ή έχει πέσει.

ΠΡΟΕΙΔΟΠΟΙΗΣΕΙΣ/ΠΡΟΕΙΔΟΠΟΙΗΣΕΙΣ

- Για να αποφύγετε τυχαία κατάποση, κρατήστε το προϊόν μακριά από παιδιά και κατοικίδια ζώα. Το προϊόν περιέχει μπαταρία και μπορεί να είναι επικίνδυνο σε περίπτωση κατάποσης. Σε περίπτωση κατάποσης, ζητήστε άμεση ιατρική βοήθεια. Όταν δεν χρησιμοποιείται, αποθηκεύστε το προϊόν μακριά από παιδιά και κατοικίδια ζώα.



Αυτό το σύμβολο στο προϊόν σημαίνει ότι υπάρχει μη μονωμένη, επικίνδυνη τάση εντός του περιβλήματος του προϊόντος που μπορεί να παρουσιάσει κίνδυνο ηλεκτροπληξίας.



Αυτό το σύμβολο στο προϊόν σημαίνει ότι υπάρχουν σημαντικές οδηγίες λειτουργίας και συντήρησης σε αυτόν τον οδηγό.



Μην καταπίνετε μπαταρία, κίνδυνος χημικού εγκαύματος. Το τηλεχειριστήριο που παρέχεται με αυτήν τη συσκευή περιέχει μπαταρία νομίσματος/κουμπιού. Εάν καταποθεί η μπαταρία νομίσματος / κουμπιού, μπορεί να προκαλέσει σοβαρά εσωτερικά εγκαύματα σε μόλις 2 ώρες και μπορεί να οδηγήσει σε θάνατο. Κρατήστε τις καινούργιες και χρησιμοποιημένες μπαταρίες μακριά από παιδιά. Εάν η θήκη μπαταριών δεν κλείνει καλά, σταματήστε να χρησιμοποιείτε το τηλεχειριστήριο και κρατήστε το μακριά από παιδιά. Εάν νομίζετε ότι οι μπαταρίες μπορεί να έχουν καταποθεί ή τοποθετηθεί μέσα σε οποιοδήποτε μέρος του σώματος, ζητήστε άμεση ιατρική βοήθεια. Για να αποφύγετε τον κίνδυνο έκρηξης, πυρκαγιάς ή χημικού εγκαύματος, να είστε προσεκτικοί κατά την αντικατάσταση της μπαταρίας και να την αντικαταστήσετε μόνο με συγκεκριμένη από οργανισμό (π.χ. UL) μπαταρία λιθίου CR2032 ή DL2032 3 volt. Απορρίψτε σωστά και έγκαιρα τις χρησιμοποιημένες μπαταρίες. Μην επαναφορτίσετε, αποσυναρμολογήστε, θερμαίνετε πάνω από 100 ° C (212 ° F) και μην αποτεφρώνετε.



Περιέχει μικρά μέρη που μπορεί να αποτελούν κίνδυνο πνιγμού. Δεν είναι κατάλληλο για παιδιά κάτω των 3 ετών.



Αυτό το προϊόν περιέχει μαγνητικό υλικό. Συμβουλευτείτε το γιατρό σας σχετικά με το αν αυτό μπορεί να επηρεάσει την εμφυτεύσιμη ιατρική συσκευή σας.



Αυτό το προϊόν περιέχει επιφάνεια από σκληρυμένο γυαλί. Να είστε προσεκτικοί για να αποφύγετε τις επιπτώσεις. Σε περίπτωση θραύσης, να είστε προσεκτικοί στο χειρισμό σπασμένων γυαλιών.

- Για να μειώσετε τον κίνδυνο πυρκαγιάς ή ηλεκτροπληξίας, ΜΗΝ εκθέτετε αυτό το προϊόν σε βροχή, στάγδην, πισίλισμα ή υγρασία και μην τοποθετείτε αντικείμενα γεμάτα υγρό, όπως βάζα, πάνω ή κοντά στο προϊόν.
- Κρατήστε το προϊόν μακριά από πηγές φωτιάς και θερμότητας. ΜΗΝ τοποθετείτε γυμνές πηγές φλόγας, όπως αναμμένα κεριά, πάνω ή κοντά στο προϊόν.
- ΜΗΝ κάνετε μη εξουσιοδοτημένες αλλαγές σε αυτό το προϊόν.
- ΜΗΝ χρησιμοποιείτε μετατροπέα ισχύος με αυτό το προϊόν.
- ΜΗΝ το χρησιμοποιείτε σε οχήματα ή σκάφη.
- Όταν το ρευματολήπτη ή ένας ζεύκτης συσκευής χρησιμοποιείται ως διάταξη αποσύνδεσης, η διάταξη αποσύνδεσης πρέπει να παραμένει εύκολα λειτουργική.
- Χρησιμοποιήστε μόνο το ακόλουθο υλικό για να τοποθετήσετε αυτό το προϊόν: Bose Soundbar Wall Bracket.
- Κατά την τοποθέτηση του προϊόντος, βεβαιωθείτε ότι δεν εμποδίζει τυχόν ανοίγματα εξαερισμού στην τηλεόραση ή την οθόνη υπολογιστή σας. Ανατρέξτε στον οδηγό κατόχου που συνοδεύει την τηλεόραση ή την οθόνη υπολογιστή σας και εγκαταστήστε σύμφωνα με τις οδηγίες του κατασκευαστή.
- Λόγω των απαιτήσεων εξαερισμού, η Bose δεν συνιστά την τοποθέτηση του προϊόντος σε περιορισμένο χώρο, όπως σε κοιλότητα τοίχου ή σε κλειστό ντουλάπι.
- Μην τοποθετείτε ή εγκαθιστάτε κοντά σε πηγές θερμότητας όπως τζάκια, καλοριφέρ, θερμαντικά σώματα, σόμπες ή άλλες συσκευές (συμπεριλαμβανομένων των ενισχυτών) που παράγουν θερμότητα.
- Φυλάσσετε τις μπαταρίες μακριά από παιδιά.
- Οι μπαταρίες ενδέχεται να προκαλέσουν πυρκαγιά ή χημικό έγκαυμα σε περίπτωση λανθασμένου χειρισμού. Μην επαναφορτίζετε, αποσυναρμολογείτε, θερμαίνετε ή αποτεφρώνετε.
- Η μπαταρία που παρέχεται με αυτό το προϊόν ενδέχεται να παρουσιάσει κίνδυνο πυρκαγιάς, έκρηξης ή χημικού εγκαύματος σε περίπτωση εσφαλμένου χειρισμού, εσφαλμένης αντικατάστασης ή αντικατάστασης με εσφαλμένο τύπο.

ΣΗΜΕΙΩΣΗ: Αυτός ο εξοπλισμός έχει δοκιμαστεί και έχει βρεθεί ότι συμμορφώνεται με τα όρια για μια ψηφιακή συσκευή Κλάσης Β, σύμφωνα με το Μέρος 15 των Κανόνων FCC. Αυτά τα όρια έχουν σχεδιαστεί για να παρέχουν εύλογη προστασία από επιβλαβείς παρεμβολές σε οικιακή εγκατάσταση. Αυτός ο εξοπλισμός παράγει, χρησιμοποιεί και μπορεί να εκπέμψει ενέργεια ραδιοσυχνότητας και, εάν δεν εγκατασταθεί και χρησιμοποιηθεί σύμφωνα με τις οδηγίες, μπορεί να προκαλέσει επιβλαβείς παρεμβολές στις ραδιοεπικοινωνίες. Ωστόσο, δεν υπάρχει καμία εγγύηση ότι δεν θα προκύψουν παρεμβολές σε μια ιδιαίτερη εγκατάσταση. Εάν αυτός ο εξοπλισμός προκαλεί επιβλαβείς παρεμβολές στη λήψη ραδιοφώνου ή τηλεόρασης, οι οποίες μπορούν να προσδιοριστούν απενεργοποιώντας και ενεργοποιώντας τον εξοπλισμό, ο χρήστης ενθαρρύνεται να προσπαθήσει να διορθώσει τις παρεμβολές με ένα ή περισσότερα από τα ακόλουθα μέτρα:

- Αλλάξτε τον προσανατολισμό ή τη θέση του προϊόντος λήψης ή της κεραίας.
- Αυξήστε τον διαχωρισμό μεταξύ του εξοπλισμού και του δέκτη.
- Συνδέστε τον εξοπλισμό σε μια πρίζα σε κύκλωμα διαφορετικό από αυτό στο οποίο είναι συνδεδεμένος ο δέκτης.
- Συμβουλευτείτε τον αντιπρόσωπο ή έναν έμπειρο τεχνικό ραδιοφώνου/τηλεόρασης για βοήθεια.

Αλλαγές ή τροποποιήσεις που δεν έχουν εγκριθεί ρητά από την Bose Corporation θα μπορούσαν να ακυρώσουν την εξουσία του χρήστη να χειρίζεται αυτόν τον εξοπλισμό.

Αυτή η συσκευή συμμορφώνεται με το μέρος 15 των κανόνων FCC και με τα απαλλασσόμενα από άδεια πρότυπα RSS της ISED Canada. Η λειτουργία υπόκειται στις ακόλουθες δύο συνθήκες: (1) Αυτή η συσκευή δεν μπορεί να προκαλέσει επιβλαβείς παρεμβολές και

(2) Αυτή η συσκευή πρέπει να δέχεται τυχόν παρεμβολές που λαμβάνονται, συμπεριλαμβανομένων παρεμβολών που μπορεί να προκαλέσουν ανεπιθύμητη λειτουργία.

Αυτός ο εξοπλισμός πρέπει να εγκατασταθεί και να λειτουργεί με ελάχιστη απόσταση 20 cm μεταξύ του ψυγείου και του σώματός σας.

Αυτή η συσκευή για λειτουργία στα 5150 – 5250 MHz προορίζεται μόνο για χρήση σε εσωτερικούς χώρους, ώστε να μειωθεί η πιθανότητα επιβλαβών παρεμβολών σε συνκαναλικά δορυφορικά συστήματα κινητής τηλεφωνίας.

CAN ICES-3 (B) / NMB-3 (B)

Για την Ευρώπη:

Ζώνες συχνότητας λειτουργίας 2400 έως 2483,5 MHz, 5150 έως 5350 MHz και 5470 έως 5725 MHz. | Μέγιστη ισχύς μετάδοσης μικρότερη από 20 dBm EIRP. | Ζώνη συχνότητας λειτουργίας 5725 έως 5850 MHz. | Μέγιστη ισχύς μετάδοσης μικρότερη από 14 dBm (25mW) EIRP.

Η μέγιστη ισχύς μετάδοσης είναι κάτω από τα κανονιστικά όρια, έτσι ώστε ο έλεγχος SAR να μην είναι απαραίτητος και να εξαιρείται σύμφωνα με τους ισχύοντες κανονισμούς.

Αυτή η συσκευή περιορίζεται σε χρήση σε εσωτερικούς χώρους όταν λειτουργεί στην περιοχή συχνότητας 5150 έως 5350 MHz σε όλα τα κράτη μέλη της ΕΕ που αναφέρονται στον πίνακα.

									
ΕΙΜΑΙ	DK	ΔΗΛ.	Ηνωμένο Βασίλειο(NI)	FR	CY	ΣΚ	HU	ΣΕ	NA
BG	ΔΕ	PT	ΕΛ	ΥΕ	LV	LT	ΜΤ	.PL	
CZ	ΕΕ	ΦΙ	ΕΣ	ΑΥΤΟ	ΡΩ	LU	NL	ΣΙ	

Αυτό το σύμβολο σημαίνει ότι το προϊόν δεν πρέπει να απορρίπτεται ως οικιακό απόβλητο και πρέπει να παραδίδεται σε κατάλληλη εγκατάσταση συλλογής για ανακύκλωση. Η σωστή διάθεση και ανακύκλωση συμβάλλει στην προστασία των φυσικών πόρων, της ανθρώπινης υγείας και του περιβάλλοντος. Για περισσότερες πληροφορίες σχετικά με την απόρριψη και την ανακύκλωση αυτού του προϊόντος, επικοινωνήστε με τον δήμο της περιοχής σας, την υπηρεσία απόρριψης ή το κατάστημα από το οποίο αγοράσατε αυτό το προϊόν.



Τεχνικοί κανονισμοί συσκευών ραδιοσυχνότητας χαμηλής ισχύος: Χωρίς άδεια που χορηγείται από το NCC, οποιαδήποτε εταιρεία, επιχείρηση ή χρήστης δεν επιτρέπεται να αλλάξει συχνότητα, να βελτιώσει την ισχύ μετάδοσης ή να τροποποιήσει το αρχικό χαρακτηριστικό καθώς και την απόδοση σε συγκεκριμένες συσκευές ραδιοσυχνότητας χαμηλής ισχύος. Οι συσκευές ραδιοσυχνότητας χαμηλής ισχύος δεν επηρεάζουν την ασφάλεια των αεροσκαφών ούτε παρεμποδίζουν τις νόμιμες επικοινωνίες: Εάν βρεθεί, ο χρήστης θα σταματήσει αμέσως τη λειτουργία του έως ότου δεν επιτευχθεί παρεμβολή. Οι εν λόγω νόμιμες επικοινωνίες σημαίνουν ότι οι ραδιοεπικοινωνίες λειτουργούν σύμφωνα με τον νόμο περί διαχείρισης τηλεπικοινωνιών. Οι συσκευές ραδιοσυχνότητας χαμηλής ισχύος πρέπει να είναι ευάλωτες σε παρεμβολές νόμιμων επικοινωνιών ή ακτινοβολούμενων διατάξεων ραδιοκυμάτων ISM.

Πίνακας κατάστασης ισχύος προϊόντος

Το προϊόν, σύμφωνα με την οδηγία 2009/125/EK για τις απαιτήσεις οικολογικού σχεδιασμού όσον αφορά τα συνδεδεμένα με την ενέργεια προϊόντα και τους κανονισμούς του 2020 για τον οικολογικό σχεδιασμό όσον αφορά τα συνδεδεμένα με την ενέργεια προϊόντα και πληροφορίες για την ενέργεια (τροποποίηση) (έξοδος από την ΕΕ), συμμορφώνεται με τους ακόλουθους κανόνες ή έγγραφα: Κανονισμός (ΕΚ) αριθ. 1275/2008, όπως τροποποιήθηκε από τον κανονισμό (ΕΕ) αριθ. 801/2013.

Απαιτούμενες πληροφορίες κατάστασης ισχύος	Λειτουργίες τροφοδοσίας	
	Εφεδρικός	Δικτυωμένη αναμονή
Κατανάλωση ισχύος σε καθορισμένη κατάσταση ισχύος, σε Είσοδος 230V/50Hz	< 0,5 W	όλοι οι τύποι δικτύου ≤ 2,0 W
Χρόνος μετά τον οποίο ο εξοπλισμός τίθεται αυτόματα σε λειτουργία	< 2,5 ώρες	≤ 20 λεπτά
Κατανάλωση ενέργειας σε δικτυωμένη κατάσταση αναμονής εάν όλα τα ενσύρματα δίκτυα οι θύρες είναι συνδεδεμένες και όλες οι θύρες ασύρματου δικτύου είναι ενεργοποιημένες, στην είσοδο 230V/50Hz	/ u	≤ 2,0 W
Διαδικασίες ενεργοποίησης/απενεργοποίησης θυρών ασύρματου δικτύου. Η απενεργοποίηση όλων των δικτύων θα ενεργοποιήσει τη λειτουργία αναμονής.	<p>Wi-Fi®: Αγγίξτε το κουμπί «Μικρόφωνο» στο πάνω μέρος της γραμμής ήχου μέχρι να ενεργοποιηθεί το μικρόφωνο και να ενεργοποιηθεί η ενδεικτική λυχνία δεν είναι πλέον ένα συμπαγές κόκκινο. Ενεργοποιήστε το Wi-Fi χρησιμοποιώντας το Bose Εφαρμογή Μουσική. Απενεργοποιήστε το Wi-Fi πατώντας παρατεταμένα το κουμπί Κουμπιά σίγασης και <i>Bluetooth</i> στο τηλεχειριστήριο ταυτόχρονα.</p> <p>Bluetooth®: Πατήστε το κουμπί μικροφώνου στο επάνω μέρος του γραμμής ήχου μέχρι να ενεργοποιηθεί το μικρόφωνο και να εμφανιστεί το εικονίδιο Η ενδεικτική λυχνία δεν είναι πλέον σταθερά κόκκινη. Ενεργοποίηση μέσω σύζευξης με πηγή Bluetooth πατώντας το <i>Bluetooth</i> στο τηλεχειριστήριο και, στη συνέχεια, επιλέγοντας τη γραμμή ήχου στο τη λίστα <i>Bluetooth της κινητής συσκευής σας</i> ή χρησιμοποιώντας το Bose Εφαρμογή μουσικής. Απενεργοποιήστε εκκαθαρίζοντας τη λίστα σύζευξης με και κρατώντας πατημένο το <i>κουμπί Bluetooth</i> επείγων στο τηλεχειριστήριο για 10 δευτερόλεπτα.</p>	
Διαδικασίες ενεργοποίησης/απενεργοποίησης ενσύρματης θύρας δικτύου. Η απενεργοποίηση όλων των δικτύων θα ενεργοποιήσει τη λειτουργία αναμονής.	<p>Ethernet: Αγγίξτε το κουμπί «Μικρόφωνο» στο πάνω μέρος της γραμμής ήχου μέχρι να ενεργοποιηθεί το μικρόφωνο και να ενεργοποιηθεί η ενδεικτική λυχνία δεν είναι πλέον ένα συμπαγές κόκκινο. Ενεργοποίηση εισάγοντας το Ethernet καλώδιο. Απενεργοποιήστε αφαιρώντας το καλώδιο Ethernet.</p>	



Απορρίψτε σωστά τις χρησιμοποιημένες μπαταρίες, σύμφωνα με τους τοπικούς κανονισμούς. Μην αποτεφρώνετε.



Κίνα Πίνακας περιορισμού επικίνδυνων ουσιών

Όνομασίες και περιεχόμενο τοξικών ή επικίνδυνων ουσιών ή στοιχείων						
Όνομα εξαρτήματος	Τοξικές ή επικίνδυνες ουσίες και στοιχεία					
	Μόλυβδος (Pb)	Υδράργυρος (Hg)	Κάδμιο (Cd)	Εξασθενές [CR(VI)]	Πολυβρωιωμένο Διφαινύλιο (PBB)	Πολυβρωιωμένο διφαινυλαιθέρας (PBDE)
PCBs	X	O	H	H	H	H
Μεταλλικά μέρη	X	H	H	H	H	H
Πλαστικά μέρη	H	H	H	H	H	H
Ηχεία	X	H	H	H	H	H
Καλώδια	X	H	O	O	O	O

Ο παρών πίνακας καταρτίζεται σύμφωνα με τις διατάξεις του SJ/T 11364.

O: Υποδεικνύει ότι αυτή η τοξική ή επικίνδυνη ουσία που περιέχεται σε όλα τα ομοιογενή υλικά για αυτό το μέρος είναι κάτω από την οριακή απαίτηση του GB/T 26572.

X: Υποδεικνύει ότι αυτή η τοξική ή επικίνδυνη ουσία που περιέχεται σε τουλάχιστον ένα από τα ομοιογενή υλικά που χρησιμοποιούνται για αυτό το μέρος υπερβαίνει την οριακή απαίτηση του GB/T 26572.



Ταϊβάν Πίνακας περιορισμού επικίνδυνων ουσιών

Όνομα εξοπλισμού: Powered Speaker Ονομασία τύπου: 441451						
Μονάδα	Ουσίες που υπόκεινται σε περιορισμό και τα χημικά σύμβολά τους					
	Μόλυβδος (Pb)	Υδράργυρος (Hg)	Κάδμιο (Cd)	Εξασθενές χρώμιο (Cr+6)	Πολυβρωιωμένο διφαινύλιο (PBB)	Πολυβρωιωμένο διφαινυλαιθέρας (PBDE)
PCBs	-	b	b	b	b	b
Μεταλλικά μέρη	-	b	b	b	b	b
Πλαστικά μέρη	b	b	b	b	b	b
Ηχεία	-	b	b	b	b	b
Καλώδια	-	b	b	b	b	b

Σημείωση 1: Το "b" υποδηλώνει ότι η εκατοστιαία περιεκτικότητα της ουσίας που υπόκειται σε περιορισμό δεν υπερβαίνει την εκατοστιαία τιμή αναφοράς της παρουσίας.

Σημείωση 2: Το "-" υποδηλώνει ότι η ουσία που υπόκειται σε περιορισμό αντιστοιχεί στην εξαίρεση.

Ημερομηνία κατασκευής: Το όγδοο ψηφίο στον αύξοντα αριθμό υποδεικνύει το έτος κατασκευής. Το "3" είναι το 2013 ή το 2023.

Κίνα Εισαγωγέας: Bose Electronics (Σαγκάη) Company Limited, Επίπεδο 6, Πύργος D, No. 2337 Gudai Rd. Minhang

Περιοχή, Σαγκάη 201100 | **Εισαγωγέας ΕΕ:** Bose Products B.V., Gorslaan 60, 1441 RG Purmerend, Ολλανδία

| **Μεξικό Εισαγωγέας:** Bose de México S. de R.L. de C.V., Avenida Prado Sur #150, Piso 2, Interior 222 y 223, Colonia Lomas de Charulterpec V Sección, Miguel Hidalgo, Πόλη του Μεξικού, C.P. 11000 Αριθμός τηλεφώνου: +5255 (5202)

3545 | **Ταϊβάν Εισαγωγέας:** Bose Limited Taiwan Branch (H.K.), 9F., No.10, Sec. 3, Minsheng E. Road, Zhongshan

Dist. Ταϊπέι 10480, Ταϊβάν Αριθμός τηλεφώνου: +886-2-2514 7676 | **Εισαγωγέας Ηνωμένου**

Βασιλείου: Bose Limited, Bose House, Quayside Chatham Maritime, Chatham, Kent, ME4 4QZ, Ηνωμένο Βασίλειο

Εκτίμηση εισόδου: 100 - 240V ~ 50/60Hz, 65W

Το αναγνωριστικό CMIIT βρίσκεται στην ετικέτα του προϊόντος στο πίσω μέρος της γραμμής ήχου.

Καλιφόρνια: Περιέχει μπαταρία ιόντων λιθίου με υπερχλωρικό υλικό - ενδέχεται να ισχύει ειδικός χειρισμός. Δείτε www.dtsc.ca.gov/hazardouswaste/perchlorate

Γνωστοποιήσεις αδειών χρήσης: Για να προβάλετε τις γνωστοποιήσεις αδειών χρήσης που ισχύουν για τα πακέτα λογισμικού τρίτων κατασκευαστών που περιλαμβάνονται ως στοιχεία του προϊόντος Bose Smart Ultra Soundbar:

1. Στο τηλεχειριστήριο, πατήστε παρατεταμένα το κουμπί αναπαραγωγής/παύσης F και το κουμπί αύξησης έντασης H για 5 δευτερόλεπτα.
2. Συνδέστε ένα καλώδιο USB στην υποδοχή SERVICE στο πίσω μέρος της γραμμής ήχου.
3. Συνδέστε το άλλο άκρο του καλωδίου σε έναν υπολογιστή.
4. Στον υπολογιστή, πληκτρολογήστε <http://203.0.113.1/opensource> σε ένα παράθυρο του προγράμματος περιήγησης για να εμφανίσετε την EULA και την αποκάλυψη άδειας χρήσης.

Οι Όροι Χρήσης της Bose είναι διαθέσιμοι στη διεύθυνση worldwide.bose.com/termsofuse

Οι επωνυμίες Amazon, Alexa, Amazon Music και όλα τα σχετικά σήματα είναι εμπορικά σήματα της Amazon.com, Inc. ή των θυγατρικών της.

H ονομασία Apple, το λογότυπο Apple, το Apple Music και το AirPlay είναι εμπορικά σήματα της Apple Inc., κατατεθέντα στις ΗΠΑ και σε άλλες χώρες. Το App Store είναι σήμα υπηρεσίας της Apple Inc.

H χρήση του σήματος Works with Apple σημαίνει ότι ένα αξεσουάρ έχει σχεδιαστεί ειδικά για να λειτουργεί με την τεχνολογία που προσδιορίζεται στο σήμα και έχει πιστοποιηθεί από τον προγραμματιστή ότι πληροί τα πρότυπα απόδοσης της Apple.

Το λεκτικό σήμα και τα λογότυπα Bluetooth είναι σήματα κατατεθέντα που ανήκουν στην Bluetooth® SIG, Inc. και οποιαδήποτε χρήση τέτοιων σημάτων από την Bose Corporation γίνεται κατόπιν άδειας.

 Οι ονομασίες Dolby, Dolby Atmos και το σύμβολο διπλού D είναι σήματα κατατεθέντα της Dolby Laboratories Licensing Corporation. Κατασκευάζεται με άδεια από την Dolby

Εργαστήρια. Εμπιστευτικά αδημοσίευτα έργα. Πνευματικά δικαιώματα © 2012-2021 Dolby Laboratories. Με την επιφύλαξη παντός δικαιώματος.

Οι επωνυμίες Google, Google Play και Chromecast είναι εμπορικά σήματα της Google LLC.

 Οι όροι HDMI, HDMI High-Definition Multimedia Interface, HDMI trade dress και τα λογότυπα HDMI είναι εμπορικά σήματα ή σήματα κατατεθέντα της HDMI Licensing Administrator, Inc.

Αυτό το προϊόν περιέχει την υπηρεσία iHeartRadio. Το iHeartRadio είναι σήμα κατατεθέν της iHeartMedia, Inc.

Αυτό το προϊόν προστατεύεται από ορισμένα δικαιώματα πνευματικής ιδιοκτησίας της Microsoft. Απαγορεύεται η χρήση ή διανομή αυτής της τεχνολογίας εκτός αυτού του προϊόντος χωρίς άδεια χρήσης από τη Microsoft.

H ονομασία Pandora είναι εμπορικό σήμα της Pandora Media, Inc. που χρησιμοποιείται κατόπιν άδειας.

Το QuickSet είναι σήμα κατατεθέν της Universal Electronics Inc. στις Ηνωμένες Πολιτείες και διεθνώς. ©UEI 2000-2023

Αυτό το προϊόν ενσωματώνει λογισμικό Spotify το οποίο υπόκειται σε άδειες χρήσης τρίτων που βρίσκονται εδώ:

www.spotify.com/connect/third-party-licenses

Το Spotify είναι σήμα κατατεθέν της Spotify AB.

Το Wi-Fi είναι σήμα κατατεθέν της Wi-Fi Alliance®.

Οι ονομασίες ADAPTiQ, Bose, Bose Music, το λογότυπο Bose Music, QuietComfort, SimpleSync, SoundLink, SoundLink Revolve και Voice4Video είναι εμπορικά σήματα της Bose Corporation. | Έδρα Bose Corporation: 1-877-230-5639 | ©2023 Bose Corporation. Κανένα μέρος αυτού του έργου δεν μπορεί να αναπαραχθεί, να τροποποιηθεί, να διανεμηθεί ή να χρησιμοποιηθεί με άλλο τρόπο χωρίς προηγούμενη γραπτή άδεια.

Συμπληρώστε και διατηρήστε για τα αρχεία σας

Οι σειριακοί αριθμοί και οι αριθμοί μοντέλου βρίσκονται στο πίσω μέρος της γραμμής ήχου.

Αύξων αριθμός: _____

Αριθμός μοντέλου: 441451

Κρατήστε την απόδειξή σας με τον οδηγό ιδιοκτήτη σας. Τώρα είναι μια καλή στιγμή για να δηλώσετε το προϊόν Bose. Μπορείτε εύκολα να το κάνετε αυτό πηγαίνοντας στο worldwide.Bose.com/ProductRegistration

ΤΙ ΠΕΡΙΕΧΕΙ Η ΣΥΣΚΕΥΑΣΙΑ

Περιεχόμενα	12
-------------------	----

ΤΕΧΝΟΛΟΓΙΑ DOLBY ATMOS®	13
--------------------------------------	----

ΤΟΠΟΘΈΤΗΣΗ SOUNDBAR

Συστάσεις	14
Επιτοίχια τοποθέτηση της γραμμής ήχου	15
Προσαρμογή ήχου για τοποθέτηση στον τοίχο	15

ΡΎΘΜΙΣΗ ΤΗΣ ΓΡΑΜΜΉΣ ΉΧΟΥ

Συνδέστε τη γραμμή ήχου στην τροφοδοσία	16
Αναμονή δικτύου	16

ΡΎΘΜΙΣΗ ΕΦΑΡΜΟΓΗΣ ΜΟΥΣΙΚΉΣ BOSE

Κατεβάστε την εφαρμογή Bose Music	17
-----------------------------------------	----

ΥΠΑΡΧΟΝΤΕΣ ΧΡΉΣΤΕΣ ΤΗΣ ΕΦΑΡΜΟΓΗΣ BOSE MUSIC

Προσθήκη της γραμμής ήχου σε υπάρχοντα λογαριασμό	18
Σύνδεση σε διαφορετικό δίκτυο Wi-Fi®	18

ΒΑΘΜΟΝΟΜΗΣΗ ΉΧΟΥ ADAPTiQ

Εκτέλεση βαθμονόμησης ήχου ADAPTiQ	19
------------------------------------------	----

ΧΕΙΡΙΣΤΗΡΙΑ ΓΡΑΜΜΉΣ ΉΧΟΥ

Απομακρυσμένες λειτουργίες	20
Ενεργοποίηση/απενεργοποίηση	21
Αυτόματη αφύπνιση (μόνο οπτική σύνδεση)	21
Πηγές	22
Αναπαραγωγή πολυμέσων και ένταση ήχου	23
Στοιχεία ελέγχου φωνητικού βοηθού	24
Προσαρμόστε τον ήχο	24

AMAZONA ALEXA

Αποκτήστε πρόσβαση στο Amazon Alexa	25
Χρησιμοποιήστε τη φωνή σας.....	25
Χρήση των χειριστηρίων της γραμμής ήχου	26
Κλήσεις και μηνύματα με την Amazon Alexa	27
Ρύθμιση κλήσεων και μηνυμάτων Alexa	27
Χρησιμοποιήστε τη φωνή σας.....	27
Διαμόρφωση της λειτουργίας «Μην ενοχλείτε»	28
Χρησιμοποιήστε τη φωνή σας.....	28
Έλεγχος ήχου με το Bose Voice4Video	29
Ρύθμιση του Voice4Video	29
Χρησιμοποιήστε τη φωνή σας.....	29

ΛΕΙΤΟΥΡΓΕΊ ΜΕ ΤΟΝ ΒΟΗΘΟ GOOGLE

Πρόσβαση στον Βοηθό Google	31
----------------------------------	----

ΡΟΗ ΉΧΟΥ ΜΕ ΤΟ CHROMECAST

32

ΡΟΗ ΉΧΟΥ ΜΕ AIRPLAY

Ροή ήχου από το Κέντρο ελέγχου	33
Ροή ήχου από μια εφαρμογή	33

ΣΥΝΔΕΣΕΙΣ BLUETOOTH®

Σύνδεση κινητής συσκευής.....	34
Αποσύνδεση κινητής συσκευής.....	35
Επανασύνδεση κινητής συσκευής	35
Σύνδεση πρόσθετης κινητής συσκευής.....	35
Εκκαθάριση της λίστας συσκευών γραμμής ήχου	35

ΚΑΤΑΣΤΑΣΗ SOUNDBAR

Κατάσταση Wi-Fi.....	36
<i>Bluetooth</i> κατάσταση	36
Κατάσταση Amazon Alexa.....	37
Μικρόφωνο απενεργοποιημένο φως.....	38
Αναπαραγωγή πολυμέσων και κατάσταση έντασης ήχου.....	38
Ενημέρωση και κατάσταση σφάλματος	39

ΠΡΟΗΓΜΕΝΑ ΧΑΡΑΚΤΗΡΙΣΤΙΚΑ

Απενεργοποίηση/ενεργοποίηση δυνατότητας Wi-Fi	40
-----------------------------------------------------	----

ΣΥΝΔΕΣΤΕ ΤΑ ΠΡΟΪΟΝΤΑ BOSE

Σύνδεση αξεσουάρ (προαιρετικά)	41
Συνδέστε ένα ηχείο <i>Bluetooth Bose SoundLink</i> ή ακουστικά <i>Bose</i> χρησιμοποιώντας την τεχνολογία <i>SimpleSync</i>	41
Οφέλη	41
Συμβατά προϊόντα.....	41
Συνδεθείτε χρησιμοποιώντας την εφαρμογή <i>Bose Music</i>	42
Επανασυνδέστε ένα <i>Bose SoundLink Bluetooth</i> ηχείο ή ακουστικά <i>Bose</i>	42

ΦΡΟΝΤΙΔΑ ΚΑΙ ΣΥΝΤΗΡΗΣΗ

Ενημερώστε τη γραμμή ήχου	43
Αντικαταστήστε την μπαταρία του τηλεχειριστηρίου.....	43
Καθαρίστε τη γραμμή ήχου	45
Ανταλλακτικά και αξεσουάρ	45
Περιορισμένη εγγύηση	45

ΑΝΤΙΜΕΤΩΠΙΣΗ ΠΡΟΒΛΗΜΑΤΩΝ

Δοκιμάστε πρώτα αυτές τις λύσεις	46
Άλλες λύσεις.....	46
Επαναφέρετε τη γραμμή ήχου.....	53

ΠΡΟΣΑΡΤΗΜΑ: ΑΝΑΦΟΡΑ ΡΥΘΜΙΣΗΣ

Επιλογές σύνδεσης	54
Συνδέστε τη γραμμή ήχου στην τηλεόρασή σας.....	55
Επιλογή 1 (προτιμώμενη): HDMI eARC ή ARC	55
Επιλογή 2: Οπτική.....	56
Έλεγχος για ήχο.....	57

ΠΕΡΙΕΧΟΜΕΝΑ

Επιβεβαιώστε ότι περιλαμβάνονται τα ακόλουθα μέρη:



Μπάρα ήχου Bose Smart Ultra

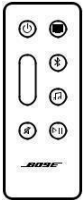

Τηλεχειριστήριο (περιλαμβάνεται μπαταρία)

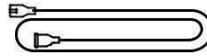

Καλώδιο τροφοδοσίας*

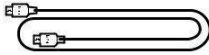

Καλώδιο HDMI

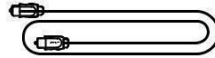

Οπτικό καλώδιο

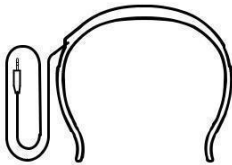

Σετ μικροφώνου-ακουστικών ADAPTiQ

* Μπορεί να αποσταλεί με πολλαπλά καλώδια τροφοδοσίας.
Χρησιμοποιήστε το καλώδιο τροφοδοσίας για την περιοχή σας.

ΣΗΜΕΙΩΣΗ: Εάν κάποιο μέρος του προϊόντος έχει υποστεί ζημιά, μην το χρησιμοποιήσετε. Επικοινωνήστε με τον εξουσιοδοτημένο αντιπρόσωπο της Bose ή την εξυπηρέτηση πελατών της Bose.

Επισκεφθείτε: worldwide.Bose.com/contact

Το Bose Smart Ultra Soundbar υποστηρίζει τεχνολογία Dolby Atmos®. Το soundbar χρησιμοποιεί ηχεία upfiring και side-firing για να προσφέρει ήχο υψηλής ποιότητας από όλες τις κατευθύνσεις, επιτυγχάνοντας μια υπέροχη, καθηλωτική και πλήρως ολοκληρωμένη εμπειρία ήχου surround.

ΣΗΜΕΙΩΣΗ: Για να χρησιμοποιήσετε την τεχνολογία Dolby Atmos, τόσο η τηλεόρασή σας όσο και το περιεχόμενό σας πρέπει να υποστηρίζουν Dolby Atmos.

ΣΥΜΒΟΥΛΗ: Για να προσφέρετε την εμπειρία ήχου surround Dolby Atmos, συνδέστε τη γραμμή ήχου στη θύρα HDMI eARC ή ARC της τηλεόρασής σας (βλ. σελίδα 55). Εάν η τηλεόρασή σας δεν διαθέτει θύρα eARC ή ARC, μπορείτε να συνδέσετε το οπτικό καλώδιο στην οπτική θύρα για να λαμβάνετε ευρύχωρο και ζωντανό ήχο (βλ. σελίδα 56).

ΣΥΣΤΑΣΕΙΣ

- Τοποθετήστε τη γραμμή ήχου κάτω και μπροστά από την τηλεόραση (κατά προτίμηση) ή πάνω από την τηλεόρασή σας με το μπροστινό μέρος της γραμμής ήχου στραμμένο προς το δωμάτιο.
- Για βέλτιστη ποιότητα ήχου, βεβαιωθείτε ότι τα ηχεία upfiring στο επάνω μέρος της γραμμής ήχου και τα ηχεία πλευρικής ενεργοποίησης στο πλάι της γραμμής ήχου δεν είναι μπλοκαρισμένα.
- Όταν η γραμμή ήχου είναι τοποθετημένη στον τοίχο, βεβαιωθείτε ότι το επάνω μέρος της γραμμής ήχου απέχει τουλάχιστον 10 cm (4 ίντσες) από την τηλεόραση.
- Εάν τοποθετήσετε τη γραμμή ήχου σε ράφι ή βάση τηλεόρασης, τοποθετήστε το μπροστινό μέρος της γραμμής ήχου όσο το δυνατόν πιο κοντά στην μπροστινή άκρη του ραφιού ή τη βάση για βέλτιστη ποιότητα ήχου.
- Τοποθετήστε τη γραμμή ήχου έξω και μακριά από μεταλλικά ερμάρια, άλλα εξαρτήματα ήχου/βίντεο και άμεσες πηγές θερμότητας.
- Τοποθετήστε τη γραμμή ήχου στα λαστιχένια πόδια της σε μια σταθερή και επίπεδη επιφάνεια. Για σωστή στήριξη, και τα δύο πόδια πρέπει να στηρίζονται στην επιφάνεια. Η δόνηση μπορεί να προκαλέσει την κίνηση της γραμμής ήχου, ιδιαίτερα σε λείες επιφάνειες όπως μάρμαρο, γυαλί ή πολύ γυαλισμένο ξύλο.
- Κρατήστε την πίσω πλευρά της γραμμής ήχου τουλάχιστον 0,4 ίντσες (1 cm) από οποιαδήποτε άλλη επιφάνεια. Ο αποκλεισμός των θυρών επηρεάζει την ποιότητα του ήχου.
- Βεβαιωθείτε ότι υπάρχει πρίζα AC (δίκτυο) κοντά.
- Για να αποφύγετε τις ασύρματες παρεμβολές, κρατήστε τον άλλο ασύρματο εξοπλισμό τουλάχιστον 1 – 3 ft (0,3 – 0,9 m) μακριά από τη γραμμή ήχου.
- Για την αποφυγή ασύρματων παρεμβολών, ορισμένα σημεία πρόσβασης Wi-Fi ενδέχεται να πρέπει να τοποθετηθούν σε απόσταση έως 8 – 10 ft (2,4 – 3,0 m) από τη γραμμή ήχου, την προαιρετική μονάδα μπάσων και τα προαιρετικά ηχεία surround.
- Για βέλτιστη ποιότητα ήχου, μην τοποθετείτε τη γραμμή ήχου σε κλειστό ντουλάπι ή διαγώνια σε μια γωνία.
- Μην τοποθετείτε αντικείμενα πάνω από τη γραμμή ήχου.

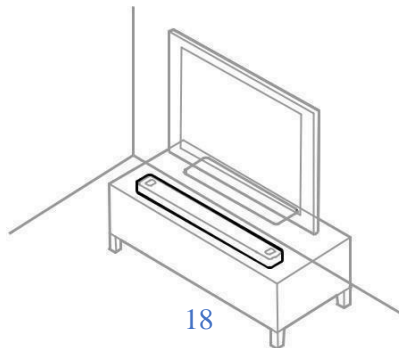

ΠΡΟΣΟΧΗ: ΜΗΝ τοποθετείτε τη γραμμή ήχου στο μπροστινό μέρος, το πίσω μέρος ή την κορυφή της όταν τη χρησιμοποιείτε.



ΕΠΙΤΟΪΧΙΑ ΤΟΠΟΘΈΤΗΣΗ ΤΗΣ ΓΡΑΜΜΉΣ ΉΧΟΥ

Μπορείτε να τοποθετήσετε τη γραμμή ήχου σε έναν τοίχο. Για να αγοράσετε το βραχίονα τοίχου Bose Soundbar, επικοινωνήστε με τον εξουσιοδοτημένο αντιπρόσωπο της Bose.

Επισκεφθείτε: support.Bose.com/UltraSB

ΣΗΜΕΙΩΣΗ: Βεβαιωθείτε ότι το επάνω μέρος της γραμμής ήχου απέχει τουλάχιστον 10 cm (4 ίντσες) από την τηλεόραση.

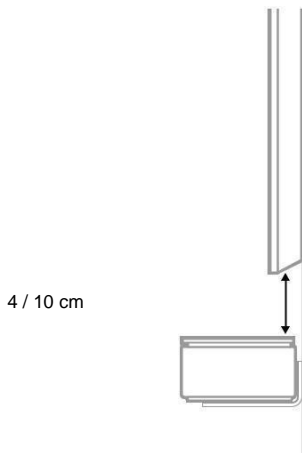

ΠΡΟΣΟΧΗ: ΜΗΝ χρησιμοποιείτε άλλο υλικό για να τοποθετήσετε τη γραμμή ήχου.

Προσαρμογή ήχου για τοποθέτηση στον τοίχο

Αφού μοντάρετε τη γραμμή ήχου, πρέπει να εκτελέσετε το ADAPTiQ (βλ. σελίδα 19).

ΣΗΜΕΙΩΣΗ: Εάν αφαιρέσετε τη γραμμή ήχου από τον τοίχο, εκτελέστε ξανά το ADAPTiQ.

ΣΥΝΔΕΣΤΕ ΤΗ ΓΡΑΜΜΗ ΉΧΟΥ ΣΤΗΝ ΤΡΟΦΟΔΟΣΙΑ

1. Συνδέστε το καλώδιο τροφοδοσίας στη θύρα b στο πίσω μέρος της γραμμής ήχου.
2. Συνδέστε το άλλο άκρο του καλωδίου τροφοδοσίας σε μια πρίζα εναλλασσόμενου ρεύματος.

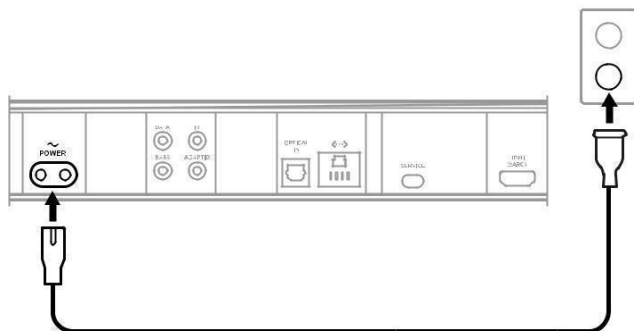

Η γραμμή ήχου ενεργοποιείται και η φωτιζόμενη μπάρα ανάβει συμπαγές πορτοκαλί.

3. Κατεβάστε και χρησιμοποιήστε την εφαρμογή Bose Music για να συνδέσετε τη γραμμή ήχου στην τηλεόρασή σας.

ΑΝΑΜΟΝΗ ΔΙΚΤΥΟΥ

Η γραμμή ήχου μεταβαίνει σε κατάσταση αναμονής δικτύου όταν ο ήχος έχει σταματήσει και δεν έχετε πατήσει κανένα κουμπί ή δεν έχετε μιλήσει με την Amazon Alexa ή τη συσκευή σας με δυνατότητα Google Assistant για 20 λεπτά.

Για να ενεργοποιήσετε τη γραμμή ήχου από την κατάσταση αναμονής δικτύου:

- Στο τηλεχειριστήριο, πατήστε το κουμπί λειτουργίας I, ένα κουμπί πηγής (βλ. σελίδα 22) ή το κουμπί αναπαραγωγής/παύσης F (βλ. σελίδα 20).
- Αναπαραγωγή ή συνέχιση ήχου χρησιμοποιώντας την κινητή συσκευή σας ή χρησιμοποιώντας την εφαρμογή Bose Music.
- Μιλήστε με την Amazon Alexa ή τη συσκευή σας με δυνατότητα Google Assistant.

ΣΗΜΕΙΩΣΕΙΣ:

- Για να αποκτήσετε πρόσβαση στο Amazon Alexa σε κατάσταση αναμονής δικτύου, βεβαιωθείτε ότι η γραμμή ήχου έχει ρυθμιστεί χρησιμοποιώντας την εφαρμογή Bose Music (βλ. σελίδα 17) και ότι το μικρόφωνο είναι ενεργοποιημένο (βλ. σελ. 38).
- Μπορείτε να απενεργοποιήσετε το χρονόμετρο αναμονής χρησιμοποιώντας την εφαρμογή Bose Music. Μπορείτε να αποκτήσετε πρόσβαση σε αυτήν την επιλογή από το μενού Ρυθμίσεις.

Η εφαρμογή Bose Music σας επιτρέπει να ρυθμίσετε και να ελέγξετε τη γραμμή ήχου από οποιαδήποτε κινητή συσκευή, όπως smartphone ή tablet.

Χρησιμοποιώντας την εφαρμογή, μπορείτε να κάνετε ροή μουσικής, να προσθέσετε υπηρεσίες μουσικής, να εξερευνήσετε ραδιοφωνικούς σταθμούς στο διαδίκτυο, να διαμορφώσετε το Amazon Alexa, να ενεργοποιήσετε το ενσωματωμένο Chromecast, να επιλέξετε τη γλώσσα φωνητικής προτροπής, να διαχειριστείτε τις ρυθμίσεις της γραμμής ήχου, να ορίσετε προεπιλογές και να αποκτήσετε νέες δυνατότητες.

ΣΗΜΕΙΩΣΗ: Εάν έχετε ήδη δημιουργήσει λογαριασμό Bose Music για άλλο προϊόν Bose, προσθέστε τη γραμμή ήχου στον υπάρχοντα λογαριασμό σας (βλ. σελίδα 18).

ΚΑΤΕΒΑΣΤΕ ΤΗΝ ΕΦΑΡΜΟΓΗ BOSE MUSIC

1. Στην κινητή συσκευή σας, βεβαιωθείτε ότι τόσο το *Bluetooth* όσο και οι Υπηρεσίες Τοποθεσίας είναι ενεργοποιημένες.
2. Στην κινητή συσκευή σας, κατεβάστε την εφαρμογή Bose Music.



3. Ακολουθήστε τις οδηγίες της εφαρμογής.

ΠΡΟΣΘΗΚΗ ΤΗΣ ΓΡΑΜΜΗΣ ΉΧΟΥ ΣΕ ΈΝΑΝ ΥΠΑΡΧΟΝΤΑ ΛΟΓΑΡΙΑΣΜΟ

Για να προσθέσετε το Bose Smart Ultra Soundbar, ανοίξτε την εφαρμογή Bose Music και προσθέστε τη γραμμή ήχου σας.

ΣΥΝΔΕΣΗ ΣΕ ΔΙΑΦΟΡΕΤΙΚΟ ΔΙΚΤΥΟ WI-FI

Συνδεθείτε σε διαφορετικό δίκτυο εάν το όνομα δικτύου ή ο κωδικός πρόσβασής σας έχει αλλάξει ή εάν θέλετε να αλλάξετε ή να προσθέσετε άλλο δίκτυο.

1. Στο τηλεχειριστήριο, πατήστε παρατεταμένα το κουμπί σίγασης A και το κουμπί m της εφαρμογής Bose Music μέχρι η φωτιζόμενη μπάρα να ανάψει με πορτοκαλί χρώμα.

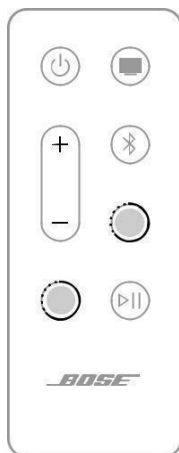

2. Στην κινητή συσκευή σας, ανοίξτε τις ρυθμίσεις Wi-Fi.
3. Επιλέξτε **Bose Smart Ultra Soundbar**.
4. Ανοίξτε την εφαρμογή Bose Music και ακολουθήστε τις οδηγίες της εφαρμογής.

ΣΗΜΕΙΩΣΗ: Εάν η εφαρμογή δεν σας ζητά ρύθμιση, μεταβείτε στην κύρια οθόνη και προσθέστε τη γραμμή ήχου.

Αφού ρυθμίσετε τη γραμμή ήχου χρησιμοποιώντας την εφαρμογή Bose Music, η εφαρμογή σας ζητά να εκτελέσετε βαθμονόμηση ήχου ADAPTiQ για καλύτερη ποιότητα ήχου.

Βαθμονόμηση ήχου ADAPTiQ

Προσαρμόζει τον ήχο του συστήματος στην ακουστική της περιοχής ακρόασης λαμβάνοντας

Μετρήσεις ήχου σε πολλές τοποθεσίες του δωματίου. Για να εκτελέσετε μια βαθμονόμηση ήχου, χρειάζεστε 10 λεπτά όταν το δωμάτιο είναι ήσυχο.

Κατά τη βαθμονόμηση ήχου ADAPTiQ, ένα μικρόφωνο στο επάνω μέρος των ακουστικών ADAPTiQ (παρέχεται με τη γραμμή ήχου) μετρά τα ηχητικά χαρακτηριστικά του δωματίου σας για να καθορίσει τη βέλτιστη ποιότητα ήχου.

ΕΚΤΕΛΕΣΤΕ ΒΑΘΜΟΝΟΜΗΣΗ ΉΧΟΥ ADAPTiQ

Εάν αργότερα συνδέσετε μια προαιρετική μονάδα μπάσων ή ηχεία surround, μετακινήστε το κουμπί

soundbar, ή μετακινήστε οποιοδήποτε έπιπλο, εκτελέστε ξανά τη βαθμονόμηση ήχου ADAPTiQ για να εξασφαλίσετε τη βέλτιστη ποιότητα ήχου.

Για να εκτελέσετε βαθμονόμηση ήχου ADAPTiQ, χρησιμοποιήστε την εφαρμογή Bose Music. Μπορείτε να αποκτήσετε πρόσβαση σε αυτήν την επιλογή από το μενού Ρυθμίσεις.

Τα χειριστήρια της γραμμής ήχου βρίσκονται στο επάνω μέρος της γραμμής ήχου και στο τηλεχειριστήριο.

ΣΥΜΒΟΥΛΗ: Μπορείτε επίσης να ελέγξετε τη γραμμή ήχου σας χρησιμοποιώντας την εφαρμογή Bose Music.

ΑΠΟΜΑΚΡΥΣΜΕΝΕΣ ΛΕΙΤΟΥΡΓΙΕΣ

Χρησιμοποιήστε το τηλεχειριστήριο για να ελέγξετε τη γραμμή ήχου, να επιλέξετε την πηγή και να διαχειριστείτε τις *συνδέσεις Bluetooth*.

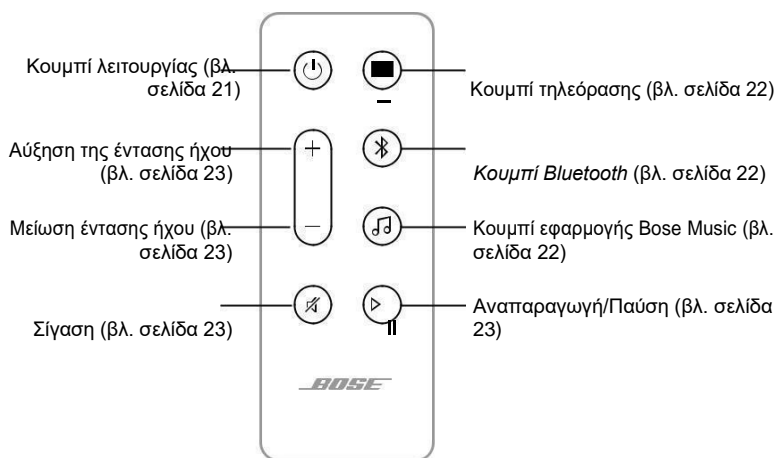

Ενεργοποίηση/απενεργοποίηση

Στο τηλεχειριστήριο, πατήστε το κουμπί λειτουργίας I για να ενεργοποιήσετε/απενεργοποιήσετε τη γραμμή ήχου.

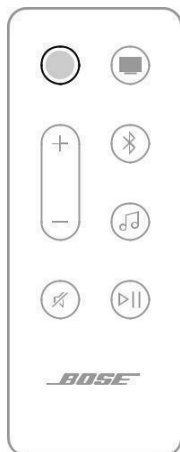

ΣΗΜΕΙΩΣΕΙΣ:

- Όταν συνδέετε τη γραμμή ήχου σε μια πρίζα εναλλασσόμενου ρεύματος, η γραμμή ήχου ενεργοποιείται αυτόματα.
- Όταν η γραμμή ήχου είναι απενεργοποιημένη, μπορείτε ακόμα να χρησιμοποιήσετε τη φωνή σας για πρόσβαση στο Amazon Alexa ή στη συσκευή σας με δυνατότητα Google Assistant για τον έλεγχο της γραμμής ήχου (βλ. σελ. 25).

ΣΥΜΒΟΥΛΗ: Μπορείτε επίσης να χρησιμοποιήσετε το Bose Voice4Video μαζί με το Amazon Alexa για ενεργοποίηση/απενεργοποίηση της γραμμής ήχου, εναλλαγή εισόδων τηλεόρασης, αλλαγή τηλεοπτικού καναλιού και πολλά άλλα (βλ. σελίδα 29).

Αυτόματη αφύπνιση (μόνο οπτική σύνδεση)

Μπορείτε να ρυθμίσετε τη γραμμή ήχου ώστε να ενεργοποιείται κάθε φορά που λαμβάνεται ηχητικό σήμα.

Για εναλλαγή μεταξύ των ρυθμίσεων αυτόματης αφύπνισης και των προεπιλεγμένων ρυθμίσεων ενέργειας, πατήστε παρατεταμένα το I για 5 δευτερόλεπτα μέχρι να ακούσετε έναν ήχο και η φωτιζόμενη μπάρα να γίνει λευκή δύο φορές.

ΣΥΜΒΟΥΛΗ: Μπορείτε επίσης να ελέγξετε την αυτόματη αφύπνιση χρησιμοποιώντας την εφαρμογή Bose Music. Μπορείτε να αποκτήσετε πρόσβαση σε αυτήν την επιλογή από το μενού Ρυθμίσεις.

Πηγές

Στο τηλεχειριστήριο, πατήστε το κατάλληλο κουμπί (TV O, *Bluetooth* ή Bose Music app m) για να επιλέξετε την πηγή.

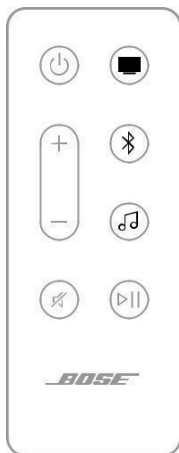

ΣΥΜΒΟΥΛΕΣ:

- Μπορείτε επίσης να χρησιμοποιήσετε το Bose Voice4Video μαζί με το Amazon Alexa για να επιλέξετε την πηγή *Bluetooth* (βλ. σελίδα 29).
- Μπορείτε επίσης να χρησιμοποιήσετε την εφαρμογή Bose Music για να επιλέξετε μια πηγή.

Αναπαραγωγή πολυμέσων και ένταση ήχου

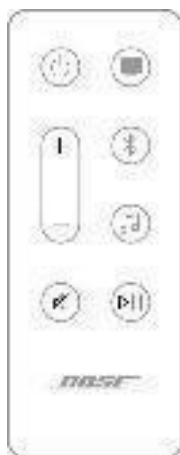

ΛΕΙΤΟΥΡΓΙΑ

ΤΙ ΝΑ ΚΑΝΕΤΕ

ΛΕΙΤΟΥΡΓΙΑ	ΤΙ ΝΑ ΚΑΝΕΤΕ
Αναπαραγωγή/Παύση	<p>Πατήστε F .</p> <p>ΣΗΜΕΙΩΣΕΙΣ:</p> <ul style="list-style-type: none"> • Όταν ο ήχος είναι σε παύση, δύο φώτα στο κέντρο του Η φωτεινή μπάρα ανάβει συμπαγές λευκό μέχρι να συνεχιστεί ο ήχος. • Δεν είναι δυνατή η αναπαραγωγή/παύση ήχου σε πηγή τηλεόρασης.
Μετάβαση προς τα εμπρός	Πατήστε δύο φορές το πλήκτρο F .
Μετάβαση προς τα πίσω	Τριπλό πάτημα F .
Αύξηση έντασης ήχου	<p>Πατήστε Η.</p> <p>ΣΗΜΕΙΩΣΗ: Για να αυξήσετε γρήγορα την ένταση, πατήστε παρατεταμένα το πλήκτρο Η.</p>
Μείωση έντασης ήχου	<p>Πατήστε Z.</p> <p>ΣΗΜΕΙΩΣΗ: Για να μειώσετε γρήγορα την ένταση, πατήστε παρατεταμένα το Z.</p>
Σίγαση/Κατάργηση σίγασης	<p>Πατήστε Α.</p> <p>Όταν ο ήχος είναι σε σίγαση, το αριστερό άκρο της φωτιζόμενης μπάρας ανάβει συμπαγές λευκό μέχρι να συνεχιστεί ο ήχος.</p> <p>ΣΥΜΒΟΥΛΗ: Μπορείτε επίσης να πατήσετε το Η για να καταργήσετε τη σίγαση του ήχου.</p>

ΣΥΜΒΟΥΛΗ: Μπορείτε επίσης να χρησιμοποιήσετε το Bose Voice4Video μαζί με το Amazon Alexa για να ελέγξετε την αναπαραγωγή πολυμέσων και την ένταση για ορισμένες πηγές (βλ. σελίδα 29).

ΣΤΟΙΧΕΪΑ ΕΛΕΓΧΟΥ ΦΩΝΗΤΙΚΟΥ ΒΟΗΘΟΥ

Μπορείτε να χρησιμοποιήσετε το κουμπί ενέργειας **b** για να ελέγξετε το Amazon Alexa (σελίδα 26). Μπορείτε να χρησιμοποιήσετε το κουμπί απενεργοποίησης μικροφώνου **n** για να απενεργοποιήσετε το μικρόφωνο (βλ. σελίδα 26).

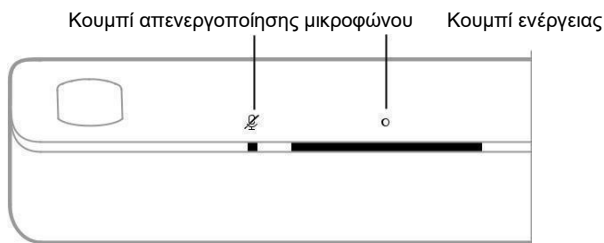

ΣΥΜΒΟΥΛΗ: Μπορείτε επίσης να χρησιμοποιήσετε τη φωνή σας για να ελέγξετε το Amazon Alexa (βλ. σελίδα 25).

ΠΡΟΣΑΡΜΟΣΤΕ ΤΟΝ ΉΧΟ

Για να προσαρμόσετε τα κανάλια μπάσων, πρίμων, κεντρικού καναλιού, καναλιού ύψους και καναλιών surround, χρησιμοποιήστε την εφαρμογή Bose Music. Μπορείτε να αποκτήσετε πρόσβαση σε αυτές τις επιλογές από το μενού Ρυθμίσεις.

ΠΡΟΣΒΑΣΗ ΣΤΟ AMAZON ALEXA

Με την Alexa στη γραμμή ήχου σας, μπορείτε να απλοποιήσετε τη ζωή σας και να χρησιμοποιήσετε τη φωνή σας για να ελέγξετε τη μουσική σας και πολλά άλλα. Η χρήση της Alexa είναι τόσο εύκολη όσο η υποβολή μιας ερώτησης. Απλώς ρωτήστε και η Alexa μπορεί να παίξει το αγαπημένο σας τραγούδι, να μεταβεί στο επόμενο κομμάτι, να αλλάξει την ένταση, να σας διαβάσει τα νέα και πολλά άλλα. Η Alexa στη γραμμή ήχου σας καθιστά ευκολότερο από ποτέ τον έλεγχο του έξυπνου σπιτιού σας, χρησιμοποιώντας απλώς τη φωνή σας.

Για περισσότερες πληροφορίες σχετικά με το τι μπορεί να κάνει η Alexa, επισκεφθείτε:

<https://www.amazon.com/usealexa>

Για να ρυθμίσετε το Amazon Alexa στη γραμμή ήχου, χρησιμοποιήστε την εφαρμογή Bose Music. Μπορείτε να αποκτήσετε πρόσβαση σε αυτήν την επιλογή από το μενού Ρυθμίσεις.

ΣΗΜΕΙΩΣΕΙΣ:

- Η Alexa δεν είναι διαθέσιμη σε όλες τις γλώσσες και χώρες. Οι δυνατότητες και η λειτουργικότητα της Alexa ενδέχεται να διαφέρουν ανάλογα με την τοποθεσία.
- Κατά τη ρύθμιση της Alexa, βεβαιωθείτε ότι χρησιμοποιείτε τον ίδιο λογαριασμό υπηρεσίας ήχου που χρησιμοποιήσατε στην εφαρμογή Bose Music.
- Εάν έχετε πολλά προϊόντα Bose Music στο νοικοκυριό σας, για μια απρόσκοπτη εμπειρία φωνητικού βοηθού, η Bose συνιστά σε ένα άτομο να χρησιμοποιήσει τον λογαριασμό Bose Music και τον λογαριασμό Amazon Alexa για να ρυθμίσει την Alexa για όλα τα προϊόντα Bose Music.

Χρησιμοποιήστε τη φωνή σας

Ξεκινήστε με "Alexa" και, στη συνέχεια, πείτε:

ΤΙ ΝΑ ΔΟΚΙΜΑΣΕΤΕ	ΠΑΡΑΔΕΙΓΜΑΤΑ ΓΙΑ ΤΟ ΤΙ ΠΡΕΠΕΙ ΝΑ ΠΕΤΕ
Μιλήστε με την Alexa	Βοηθήστε με να ξεκινήσω.
Αναπαραγωγή ήχου	Παίξτε ροκ μουσική. ΣΗΜΕΙΩΣΗ: Το Amazon Music έχει οριστεί ως η προεπιλεγμένη μουσική υπηρεσία. Για να αλλάξετε την προεπιλεγμένη υπηρεσία μουσικής, χρησιμοποιήστε την εφαρμογή Alexa.
Παύση ήχου	Παύση.
Ένταση ελέγχου	Αυξήστε την ένταση.
Μετάβαση στο επόμενο τραγούδι	Πήδημα.

Παίξτε NPR στο TuneIn.

ΤΙ ΝΑ ΔΟΚΙΜΑΣΕΤΕ	ΠΑΡΑΔΕΙΓΜΑΤΑ ΓΙΑ ΤΟ ΤΙ ΠΡΕΠΕΙ ΝΑ ΠΕΤΕ
Αναπαραγωγή σε συγκεκριμένο ηχείο	<p>Παίξτε τζαζ στην "Κουζίνα".</p> <p>ΣΗΜΕΙΩΣΗ: Βεβαιωθείτε ότι έχετε πει το όνομα του ομιλητή σας που έχουν εκχωρηθεί στην εφαρμογή Bose Music. Εάν πολλαπλές Οι ομιλητές έχουν το ίδιο όνομα, χρησιμοποιούν το όνομα που έχουν εκχωρηθεί στην εφαρμογή Alexa ή αλλάξτε το στην εφαρμογή Bose Music.</p>
Ρύθμιση χρονοδιακόπτη	Ρυθμίστε ένα χρονόμετρο για 15 λεπτά.
Ανακαλύψτε περισσότερες δεξιότητες	Βοηθήστε με να ξεκινήσω με τις δεξιότητες.
Σταματήστε την Alexa	Σταμάτα.

Χρήση των χειριστηρίων της γραμμής ήχου

Μπορείτε να χρησιμοποιήσετε το κουμπί ενέργειας b για να ελέγξετε την Amazon Alexa. Μπορείτε να χρησιμοποιήσετε το κουμπί απενεργοποίησης μικροφώνου n για να απενεργοποιήσετε το μικρόφωνο. Βρίσκονται στην κορυφή της γραμμής ήχου.

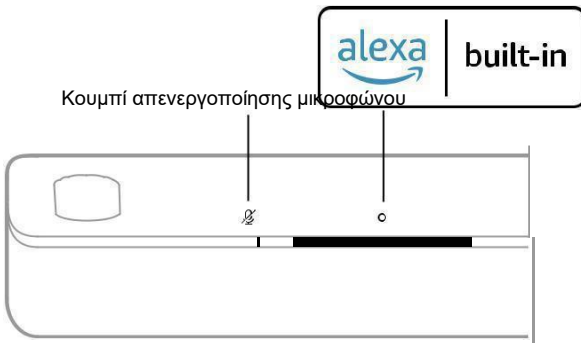

ΤΙ ΝΑ ΔΟΚΙΜΑΣΕΤΕ	ΤΙ ΝΑ ΚΑΝΕΤΕ
Μιλήστε με την Alexa	<p>Πατήστε b και, στη συνέχεια, πείτε το αίτημά σας. Για μια λίστα με πράγματα που μπορείτε να δοκιμάσετε, επισκεφτείτε την ιστοσελίδα: https://www.amazon.com/usealexa</p>
Διακοπή συναγερμών και χρονομέτρων	Πατήστε β.

ΤΙ ΝΑ ΔΟΚΙΜΑΣΕΤΕ	ΤΙ ΝΑ ΚΑΝΕΤΕ
Σταματήστε την Alexa	Πατήστε β.
Ενεργοποίηση/απενεργοποίηση του μικροφώνου	Πατήστε η. ΣΗΜΕΙΩΣΗ: Όταν το μικρόφωνο είναι απενεργοποιημένο, το μικρόφωνο Το Off Light ανάβει σταθερά κόκκινο και δεν μπορείτε πρόσβαση στην Alexa.

ΚΛΗΣΕΙΣ ΚΑΙ ΜΗΝΥΜΑΤΑ ΜΕ ΤΗΝ AMAZON ALEXA

Βοηθήστε το νοικοκυριό και την οικογένειά σας να παραμείνουν καλύτερα συνδεδεμένα. Αφήστε την Alexa να μετατρέψει τη συσκευή σας σε ενδοεπικοινωνία για να ανοίξετε άμεσες αμφίδρομες συνομιλίες μεταξύ δωματίων ή σπιτιών ή να στείλετε μονόδρομες ανακοινώσεις από οποιοδήποτε δωμάτιο. Χρησιμοποιήστε την Alexa για να καλέσετε ή να στείλετε μήνυμα σχεδόν σε οποιοδήποτε δωρεάν στην υποστηριζόμενη συσκευή Alexa ή στην εφαρμογή Alexa στο υποστηριζόμενο κινητό τηλέφωνο ή tablet σας.

ΣΗΜΕΙΩΣΕΙΣ:

- Και τα δύο μέρη πρέπει να διαθέτουν συσκευή με δυνατότητα Alexa, διαθέσιμη και ενεργοποιημένη τη λειτουργία κλήσεων και μηνυμάτων Alexa και να έχουν δώσει άδεια στο άλλο μέρος στην εφαρμογή Alexa.
- Το μικρόφωνο πρέπει να είναι ενεργοποιημένο για να χρησιμοποιήσετε κλήσεις και μηνύματα Alexa (βλ. σελίδα 38).

Ρύθμιση κλήσεων και μηνυμάτων Alexa

Για να ρυθμίσετε τις Κλήσεις και τα Μηνύματα Alexa, χρησιμοποιήστε την εφαρμογή Alexa.

Χρησιμοποιήστε τη φωνή σας

Ξεκινήστε με "Alexa" και, στη συνέχεια, πείτε:

ΤΙ ΝΑ ΔΟΚΙΜΑΣΕΤΕ	ΠΑΡΑΔΕΙΓΜΑΤΑ ΓΙΑ ΤΟ ΤΙ ΠΡΕΠΕΙ ΝΑ ΠΕΤΕ
Είσοδος σε μια συσκευή στο σπίτι σας το εικονίδιο	Μπείτε στο "Kitchen". ΣΗΜΕΙΩΣΗ: Εάν η συσκευή είναι προϊόν Bose, βεβαιωθείτε ότι Πείτε το όνομα ομιλητή που εκχωρήσατε στο φάκελο Εφαρμογή Bose Music. Εάν πολλά ηχεία έχουν ίδιο όνομα, χρησιμοποιήστε το όνομα που έχει εκχωρηθεί στο Εφαρμογή Alexa ή αλλάξτε το όνομα στο Bose Εφαρμογή μουσικής.

Επισκεφθείτε ένα μέλος της οικογένειας ή έναν φίλο έξω από το σπίτι σας

Μπείτε στο "Mom's Kitchen".

ΣΗΜΕΙΩΣΗ: Βεβαιωθείτε ότι έχετε εκφωνήσει το όνομα ηχείου που έχει εκχωρηθεί στην εφαρμογή Bose Music ή/και στην εφαρμογή Alexa του κατόχου.

ΤΙ ΝΑ ΔΟΚΙΜΑΣΕΤΕ	ΠΑΡΑΔΕΙΓΜΑΤΑ ΓΙΑ ΤΟ ΤΙ ΠΡΕΠΕΙ ΝΑ ΠΕΤΕ
Πραγματοποίηση κλήσης	Καλέστε τη μαμά.
Απάντηση κλήσης	Απάντηση.
Απόρριψη κλήσης ή μηνύματος	Παρακμή.
Τερματισμός κλήσης	Τερματισμός κλήσης.
Αναπαραγωγή μηνύματος	Αναπαραγωγή μηνύματος.
Καλέστε μια επαφή έκτακτης ανάγκης	Καλέστε την επαφή έκτακτης ανάγκης μου.
Κάντε μια ανακοίνωση	Ανακοινώστε ότι το δείπνο είναι έτοιμο.

ΡΥΘΜΙΣΗ ΤΗΣ ΔΥΝΑΤΟΤΗΤΑΣ "ΜΗΝ ΕΝΟΧΛΕΪΤΕ"

Μπορείτε να απενεργοποιήσετε προσωρινά όλες τις εισερχόμενες ειδοποιήσεις, ανακοινώσεις και κλήσεις στη γραμμή ήχου.

Χρησιμοποιήστε τη φωνή σας

Ξεκινήστε με "Alexa" και, στη συνέχεια, πείτε:

ΤΙ ΝΑ ΔΟΚΙΜΑΣΕΤΕ	ΠΑΡΑΔΕΙΓΜΑΤΑ ΓΙΑ ΤΟ ΤΙ ΠΡΕΠΕΙ ΝΑ ΠΕΤΕ
Ενεργοποίηση της λειτουργίας "Μην ενοχλείτε"	Ενεργοποιήστε τη ρύθμιση «Μην ενοχλείτε».
Απενεργοποιήστε τη λειτουργία "Μην ενοχλείτε"	Απενεργοποιήστε τη ρύθμιση «Μην ενοχλείτε».

ΣΥΜΒΟΥΛΗ: Μπορείτε επίσης να διαμορφώσετε τη ρύθμιση «Μην ενοχλείτε» χρησιμοποιώντας την εφαρμογή Alexa.

ΈΛΕΓΧΟΣ ΉΧΟΥ ΜΕ ΤΟ BOSE VOICE4VIDEO

Η τεχνολογία Bose Voice4Video επεκτείνει τις φωνητικές σας δυνατότητες Amazon Alexa όπως καμία άλλη γραμμή ήχου δεν μπορεί. Εκτός από τον έλεγχο της έξυπνης γραμμής ήχου, μπορείτε να ελέγχετε την τηλεόραση και τον καλωδιακό ή δορυφορικό αποκωδικοποιητή μόνο με τη φωνή σας. Με ένα απλό αίτημα της Alexa, μπορείτε να ενεργοποιήσετε την τηλεόραση και την έξυπνη γραμμή ήχου, να μεταβείτε στην πηγή βίντεο, να συντονιστείτε σε έναν σταθμό με όνομα δικτύου ή αριθμό καναλιού και να αρχίσετε να παρακολουθείτε αμέσως τις αγαπημένες σας εκπομπές.

ΣΗΜΕΙΩΣΗ: Το Voice4Video είναι διαθέσιμο μόνο για τηλεοράσεις, καλωδιακά και δορυφορικά κανάλια.

Ρύθμιση του Voice4Video

Για να ρυθμίσετε το Voice4Video, χρησιμοποιήστε την εφαρμογή Bose Music.

ΣΗΜΕΙΩΣΗ: Πριν ρυθμίσετε το Voice4Video, πρέπει να ρυθμίσετε την Alexa στην εφαρμογή Bose Music (βλ. σελίδα 25).

Χρησιμοποιήστε τη φωνή σας

Ξεκινήστε με "Alexa" και, στη συνέχεια, πείτε:

ΤΙ ΝΑ ΔΟΚΙΜΑΣΕΤΕ	ΠΑΡΑΔΕΙΓΜΑΤΑ ΓΙΑ ΤΟ ΤΙ ΠΡΕΠΕΙ ΝΑ ΠΕΤΕ
Ενεργοποιήστε την τηλεόραση	Ενεργοποιήστε την τηλεόραση.
Απενεργοποιήστε την τηλεόραση	Απενεργοποιήστε την τηλεόραση.
Δείτε το βίντεο	Παίζω.
Παύση βίντεο	Παύση.
Συνέχιση βίντεο	Επαναλαμβάνω.
Παράλειψη προώθησης βίντεο	Επόμενος.
Παράλειψη βίντεο προς τα πίσω	Προηγούμενος.
Εναλλαγή εισόδου σε ήχο Bluetooth	Μεταβείτε στο <i>Bluetooth</i> .
Εναλλαγή εισόδου σε είσοδο τηλεόρασης HDMI	Μεταβείτε σε HDMI2.

ΤΙ ΝΑ ΔΟΚΙΜΑΣΕΤΕ	ΠΑΡΑΔΕΙΓΜΑΤΑ ΓΙΑ ΤΟ ΤΙ ΠΡΕΠΕΙ ΝΑ ΠΕΤΕ
Παρακολουθήστε ένα συγκεκριμένο δίκτυο	Παρακολουθήστε το NFL Network.
Παρακολούθηση συγκεκριμένου αριθμού καναλιού	Παρακολουθήστε το κανάλι 802.
Μετάβαση στο επόμενο κανάλι	Επόμενο κανάλι.
Μετάβαση προς τα πίσω στο Προηγούμενο κανάλι	Προηγούμενο κανάλι.

ΠΡΟΣΒΑΣΗ ΣΤΟΝ ΒΟΗΘΟ GOOGLE

Η γραμμή ήχου είναι συμβατή με μια συσκευή με δυνατότητα Google Assistant που είναι συνδεδεμένη στο δίκτυό σας. Ελέγξτε τη γραμμή ήχου χρησιμοποιώντας μόνο τη φωνή σας με τη βοήθεια της Google.

Ξεκινήστε λέγοντας "Hey Google" και, στη συνέχεια, πείτε το αίτημά σας στο <όνομα γραμμής ήχου>. Για παράδειγμα, δοκιμάστε να αναπαραγάγετε την αγαπημένη σας μουσική. Απλώς πείτε "Hey Google, play My Workout playlist on Family Room".

ΣΗΜΕΙΩΣΕΙΣ:

- Ο φωνητικός έλεγχος είναι απενεργοποιημένος από προεπιλογή. Για να ρυθμίσετε τον φωνητικό έλεγχο, χρησιμοποιήστε την εφαρμογή Bose Music για να ενεργοποιήσετε το ενσωματωμένο Chromecast και να ρυθμίσετε τη φωνητική μετάδοση για τη συσκευή σας με δυνατότητα Google Assistant. Μπορείτε να αποκτήσετε πρόσβαση σε αυτές τις επιλογές από το μενού Ρυθμίσεις.
- Βεβαιωθείτε ότι έχετε εκφωνήσει το όνομα της γραμμής ήχου που εκχωρήσατε στην εφαρμογή Bose Music. Εάν πολλές γραμμές ήχου έχουν το ίδιο όνομα, χρησιμοποιήστε το όνομα που έχει εκχωρηθεί στην εφαρμογή Βοηθός Google ή αλλάξτε το όνομα στην εφαρμογή Bose Music.
- Ο Βοηθός Google δεν είναι διαθέσιμος σε όλες τις γλώσσες και χώρες.
- Για περισσότερες πληροφορίες σχετικά με το τι μπορεί να κάνει ο Βοηθός Google, επισκεφτείτε τη διεύθυνση: <https://support.google.com/assistant>

Η γραμμή ήχου διαθέτει ενσωματωμένο Chromecast. Με το ενσωματωμένο Chromecast, μπορείτε να κάνετε ροή ήχου από υποστηριζόμενες εφαρμογές πατώντας απλώς το κουμπί Cast.

ΣΗΜΕΙΩΣΕΙΣ:

- Για να χρησιμοποιήσετε το ενσωματωμένο Chromecast, πρέπει να έχετε σύνδεση Wi-Fi.
- Το ενσωματωμένο Chromecast είναι απενεργοποιημένο από προεπιλογή. Στην εφαρμογή Bose Music, χρησιμοποιήστε το μενού Ρυθμίσεις για να ενεργοποιήσετε το ενσωματωμένο Chromecast.
- Η υποστήριξη για νέες εφαρμογές προστίθεται περιοδικά.

Το τηλέφωνό σας είναι το τηλεχειριστήριό σας

- Απλώς πατήστε το κουμπί Μετάδοση από εφαρμογές που γνωρίζετε και αγαπάτε ήδη. Δεν απαιτούνται νέες συνδέσεις ή λήψεις.
- Χρησιμοποιήστε το τηλέφωνό σας για αναζήτηση, αναπαραγωγή, παύση και αύξηση της έντασης ήχου από οποιοδήποτε σημείο του σπιτιού.
- Κατά τη διάρκεια της ροής, μπορείτε να συνεχίσετε να χρησιμοποιείτε το τηλέφωνό σας για άλλα πράγματα - κάντε κύλιση στα μέσα κοινωνικής δικτύωσης, στείλτε ένα μήνυμα κειμένου, ακόμη και αποδεχτείτε κλήσεις.
- Απολαύστε μουσική σε όλο το σπίτι σας όταν χρησιμοποιείτε μετάδοση πολλών δωματίων με μπάρες ήχου με δυνατότητα Chromecast.

Απεριόριστη ψυχαγωγία, όλα στο πρόγραμμά σας

Επιλέξτε από εκατομμύρια τραγούδια από δημοφιλείς μουσικές υπηρεσίες όπως το Pandora, το Spotify και το TunesIn.

Η γραμμή ήχου μπορεί να αναπαράγει ήχο AirPlay 2, η οποία σας επιτρέπει να μεταδώσετε γρήγορα ήχο από τη συσκευή σας Apple στη γραμμή ήχου ή σε πολλά ηχεία.

ΣΗΜΕΙΩΣΕΙΣ:

- Για να χρησιμοποιήσετε το AirPlay 2, χρειάζεστε μια συσκευή Apple με iOS 14.1 ή νεότερη έκδοση.
- Η συσκευή Apple και η γραμμή ήχου πρέπει να είναι συνδεδεμένα στο ίδιο δίκτυο Wi-Fi.
- Για περισσότερες πληροφορίες σχετικά με το AirPlay, επισκεφθείτε: <https://www.apple.com/airplay>

ΡΟΉ ΉΧΟΥ ΑΠΟ ΤΟ ΚΈΝΤΡΟ ΕΛΈΓΧΟΥ

1. Στη συσκευή Apple, ανοίξτε το Κέντρο ελέγχου.
2. Πατήστε παρατεταμένα την κάρτα ήχου στην επάνω δεξιά γωνία της οθόνης και, στη συνέχεια, πατήστε το εικονίδιο AirPlay A.
3. Επιλέξτε τη γραμμή ήχου σας.

ΡΟΉ ΉΧΟΥ ΑΠΟ ΜΙΑ ΕΦΑΡΜΟΓΉ

1. Ανοίξτε μια εφαρμογή μουσικής (όπως το Apple Music) και επιλέξτε ένα κομμάτι για αναπαραγωγή.
2. Πατήστε A.
3. Επιλέξτε τη γραμμή ήχου σας.

ΣΥΝΔΕΣΗ ΚΙΝΗΤΗΣ ΣΥΣΚΕΥΗΣ

1. Στο τηλεχειριστήριο, πατήστε το κουμπί *Bluetooth* Κουμπί L.

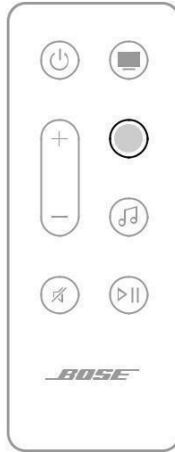

Η φωτεινή μπάρα πάλλεται μπλε.

2. Στην κινητή συσκευή σας, ενεργοποιήστε τη *Λειτουργία Bluetooth*.

ΣΗΜΕΙΩΣΗ: Το μενού *Bluetooth* βρίσκεται συνήθως στο μενού Ρυθμίσεις (Settings).

3. Επιλέξτε τη γραμμή ήχου από τη λίστα συσκευών.

ΣΗΜΕΙΩΣΗ: Αναζητήστε το όνομα που εισαγάγατε για τη γραμμή ήχου σας στην εφαρμογή Bose Music. Αν δεν ονομάσατε τη γραμμή ήχου σας, εμφανίζεται το προεπιλεγμένο όνομα.



Μόλις συνδεθείτε, ακούτε έναν ήχο και η φωτεινή μπάρα ανάβει σε συμπαγές λευκό και στη συνέχεια σβήνει σε μαύρο. Το όνομα της γραμμής ήχου εμφανίζεται στη λίστα κινητών συσκευών.

ΑΠΟΣΥΝΔΕΣΗ ΚΙΝΗΤΗΣ ΣΥΣΚΕΥΗΣ

Χρησιμοποιήστε την εφαρμογή Bose Music για να αποσυνδέσετε την κινητή συσκευή σας.

ΣΥΜΒΟΥΛΗ: Μπορείτε επίσης να χρησιμοποιήσετε τις ρυθμίσεις Bluetooth στην κινητή συσκευή σας. Απενεργοποίηση Bluetooth
Αποσυνδέει όλες τις άλλες συσκευές.

ΕΠΑΝΑΣΥΝΔΕΣΗ ΚΙΝΗΤΗΣ ΣΥΣΚΕΥΗΣ

Στο τηλεχειριστήριο, πατήστε το *κουμπί Bluetooth I*.

Η γραμμή ήχου προσπαθεί να συνδεθεί με τις πιο πρόσφατα συνδεδεμένες συσκευές.

ΣΗΜΕΙΩΣΕΙΣ:

- Βεβαιωθείτε ότι το *Bluetooth* είναι ενεργοποιημένο στην κινητή συσκευή σας.
- Η συσκευή πρέπει να βρίσκεται σε απόσταση έως 9 m (30 ft) και να είναι ενεργοποιημένη.

ΣΥΝΔΕΣΗ ΠΡΟΣΘΕΤΗΣ ΚΙΝΗΤΗΣ ΣΥΣΚΕΥΗΣ

Μπορείτε να αποθηκεύσετε έως και οκτώ συσκευές στη λίστα συσκευών γραμμής ήχου.

ΣΗΜΕΙΩΣΗ: Μπορείτε να αναπαράγετε ήχο μόνο από μία συσκευή κάθε φορά.

1. Στο τηλεχειριστήριο, πατήστε παρατεταμένα το I μέχρι η φωτιζόμενη μπάρα να γίνει μπλε.
2. Στην κινητή συσκευή σας, επιλέξτε τη γραμμή ήχου από τη λίστα

συσκευών. **ΣΗΜΕΙΩΣΗ:** Βεβαιωθείτε ότι το *Bluetooth* είναι ενεργοποιημένο στην κινητή συσκευή σας.

ΕΚΚΑΘΑΡΙΣΗ ΤΗΣ ΛΙΣΤΑΣ ΣΥΣΚΕΥΩΝ SOUNDBAR

1. Στο τηλεχειριστήριο, πατήστε παρατεταμένα το I για 10 δευτερόλεπτα μέχρι η φωτιζόμενη μπάρα να γίνει λευκή δύο φορές και στη συνέχεια να σβήσει σε μαύρο.

Η φωτεινή μπάρα πάλλεται μπλε.

2. Διαγράψτε τη γραμμή ήχου από τη λίστα σύζευξης Bluetooth στη συσκευή σας.

Όλες οι συσκευές διαγράφονται από τη λίστα σύζευξης και η γραμμή ήχου είναι έτοιμη για σύνδεση σε νέες κινητές συσκευές (βλ. σελίδα 34).

Η φωτεινή γραμμή LED που βρίσκεται στο μπροστινό μέρος της γραμμής ήχου δείχνει την κατάσταση της γραμμής ήχου.

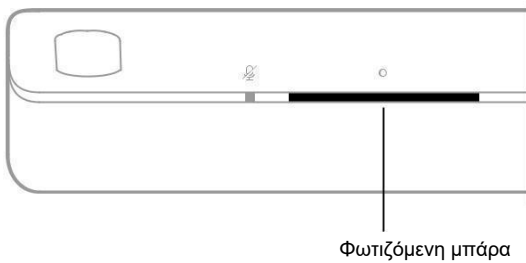

ΣΗΜΕΙΩΣΗ: Η φωτιζόμενη γραμμή εμφανίζει μία κατάσταση κάθε φορά της επιλεγμένης προέλευσης.

ΚΑΤΑΣΤΑΣΗ WI-FI

Εμφανίζει την κατάσταση σύνδεσης Wi-Fi της γραμμής ήχου.

ΔΡΑΣΤΗΡΙΟΤΗΤΑ ΦΩΤΕΙΝΗΣ ΜΠΑΡΑΣ	ΚΑΤΑΣΤΑΣΗ ΣΥΣΤΗΜΑΤΟΣ
Παλλόμενο λευκό	Σύνδεση σε Wi-Fi
Στη συνέχεια, το συμπαγές λευκό ξεθωριάζει σε μαύρο	Σύνδεση σε Wi-Fi

ΚΑΤΑΣΤΑΣΗ BLUETOOTH

Εμφανίζει την κατάσταση σύνδεσης Bluetooth των κινητών συσκευών.







ΔΡΑΣΤΗΡΙΟΤΗΤΑ ΦΩΤΕΙΝΗΣ ΜΠΑΡΑΣ	ΚΑΤΑΣΤΑΣΗ ΣΥΣΤΗΜΑΤΟΣ
Παλλόμενο μπλε	Έτοιμο για σύνδεση με κινητή συσκευή
Παλλόμενο λευκό	Σύνδεση με κινητή συσκευή
Στη συνέχεια, το συμπαγές λευκό ξεθωριάζει σε μαύρο	Συνδέεται με κινητή συσκευή
Το λευκό φως πάλλεται	Εκκαθάριση λίστας

δύο φορές
στη συνέχεια σβήνει σε
μαύρο

συσκευών

ΚΑΤΑΣΤΑΣΗ AMAZON ALEXA

Εμφανίζει την κατάσταση του Amazon Alexa.

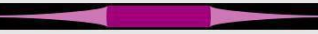
ΔΡΑΣΤΗΡΙΟΤΗΤΑ ΦΩΤΕΙΝΗΣ ΜΠΑΡΑΣ	ΚΑΤΑΣΤΑΣΗ ΣΥΣΤΗΜΑΤΟΣ
Από 	Η Amazon Alexa είναι αδρανής
Το λευκό φως ολισθαίνει προς το στη συνέχεια, το κέντρο λάμπει στερεά 	Amazon Alexa ακούει
Το λευκό φως ολισθαίνει σε Οι πλευρές 	Amazon Alexa σκέφτεται
Παλλόμενο λευκό (γεμάτο) 	Amazon Alexa μιλάει
Παλλόμενο κίτρινο	Ειδοποίηση από Amazon Alexa
Συμπαγές λευκό και μετά λευκό Φως ολισθαίνει στις πλευρές 	Ειδοποίηση από Amazon Alexa
Παλλόμενο πράσινο 	Λήψη ή πραγματοποίηση κλήσης
Συμπαγές πράσινο 	Σύνδεση για κλήση ΣΗΜΕΙΩΣΗ: Όταν η κλήση είναι Αποσυνδεθεί Η φωτεινή μπάρα σβήνει σε μαύρο.
Το συμπαγές μοβ στη συνέχεια εξασθενεί σε μαύρο 	Μην ενοχλείτε είναι ενεργοποιημένο ΣΗΜΕΙΩΣΗ: Όταν δεν Η ενόχληση είναι ενεργοποιημένη, το φως Μπάρα Όσπρια Μωβ κάθε φορά που Προσπαθήστε να αλληλεπιδράσετε με την Alexa.

Μικρόφωνο απενεργοποιημένο φως

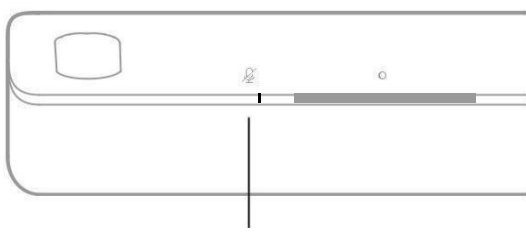

Μικρόφωνο απενεργοποιημένο φως

**ΕΛΑΦΡΙΑ
ΔΡΑΣΤΗΡΙΟΤΗΤΑ**

ΚΑΤΑΣΤΑΣΗ ΣΥΣΤΗΜΑΤΟΣ

Συμπαγές κόκκινο



Το μικρόφωνο είναι απενεργοποιημένο

ΑΝΑΠΑΡΑΓΩΓΉ ΠΟΛΥΜΈΣΩΝ ΚΑΙ ΚΑΤΑΣΤΑΣΗ ΈΝΤΑΣΗΣ ΉΧΟΥ

Εμφανίζει την κατάσταση της γραμμής ήχου κατά τον έλεγχο της αναπαραγωγής πολυμέσων και της έντασης ήχου.







**ΔΡΑΣΤΗΡΙΟΤΗΤΑ
ΦΩΤΕΙΝΗΣ ΜΠΑΡΑΣ**

**ΚΑΤΑΣΤΑΣΗ
ΣΥΣΤΗΜΑΤΟΣ**

ΔΡΑΣΤΗΡΙΟΤΗΤΑ ΦΩΤΕΙΝΗΣ ΜΠΑΡΑΣ	ΚΑΤΑΣΤΑΣΗ ΣΥΣΤΗΜΑΤΟΣ
Δύο κεντρικά φώτα λάμπουν συμπαγές λευκό	 Παύση
Δεξί άκρο του φωτός Μπάρα Παλμών Λευκό	 Αύξηση έντασης ήχου
Αριστερό άκρο της φωτιζόμενης μπάρας Όσπρια Λευκά	 Μείωση έντασης ήχου
Αριστερό άκρο της φωτιζόμενης μπάρας λάμπει συμπαγές λευκό	 Σίγαση

ΕΝΗΜΕΡΩΣΗ ΚΑΙ ΚΑΤΑΣΤΑΣΗ ΣΦΑΛΜΑΤΟΣ

Εμφανίζει την κατάσταση των ενημερώσεων λογισμικού και των ειδοποιήσεων σφαλμάτων.

ΔΡΑΣΤΗΡΙΟΤΗΤΑ ΦΩΤΕΙΝΗΣ ΜΠΑΡΑΣ	ΚΑΤΑΣΤΑΣΗ ΣΥΣΤΗΜΑΤΟΣ
Μασίφ κεχριμπάρι 	Ρύθμιση Wi-Fi σε εξέλιξη
Διαφάνειες λευκού φωτός από δεξιά προς τα αριστερά 	Λήψη ενημέρωσης
Διαφάνειες λευκού φωτός από αριστερά προς τα δεξιά 	Ενημέρωση της γραμμής ήχου
Όσπρια κεχριμπαρένια 4 φορές 	Σφάλμα πηγής - ανατρέξτε στο την εφαρμογή Bose Music
Όσπρια κόκκινα 4 φορές 	Το αίτημα είναι προσωρινό. Μη διαθέσιμο - Δοκιμάστε ξανά αργότερα
Συμπαγές κόκκινο 	Σφάλμα - επικοινωνήστε με την Bose εξυπηρέτηση πελατών

ΑΠΕΝΕΡΓΟΠΟΪΗΣΗ/ΕΝΕΡΓΟΠΟΪΗΣΗ ΔΥΝΑΤΟΤΗΤΑΣ WI-FI

Στο τηλεχειριστήριο, πατήστε παρατεταμένα το κουμπί σίγασης A και το κουμπί *Bluetooth* I μέχρι η φωτιζόμενη μπάρα να γίνει λευκή δύο φορές και στη συνέχεια να σβήσει σε μαύρο.

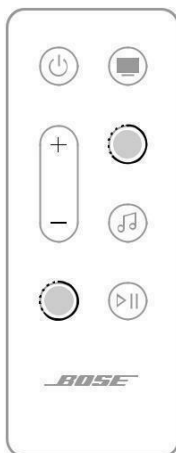

ΣΥΝΔΕΣΗ ΑΞΕΣΟΥΑΡ (ΠΡΟΑΙΡΕΤΙΚΑ)

Μπορείτε να συνδέσετε οποιοδήποτε από αυτά τα αξεσουάρ στη γραμμή ήχου σας. Για περισσότερες πληροφορίες, ανατρέξτε στον οδηγό κατόχου αξεσουάρ.

- **Μονάδα μπάσων Bose 700:** Bose.com/BM700
- **Μονάδα μπάσων Bose 500:** Bose.com/BM500
- **Ηχεία Bose Surround 700:** Bose.com/SS700
- **Ηχεία Bose Surround:** Bose.com/SS

ΣΥΝΔΕΣΤΕ ΈΝΑ ΗΧΕΪΟ BLUETOOTH BOSE SOUNDLINK Ή ΑΚΟΥΣΤΙΚΑ BOSE ΧΡΗΣΙΜΟΠΟΙΩΝΤΑΣ ΤΗΝ ΤΕΧΝΟΛΟΓΙΑ SIMPLESYNC

Με την τεχνολογία Bose SimpleSync, μπορείτε να συνδέσετε ορισμένα ηχεία Bluetooth Bose SoundLink ή ακουστικά Bose στη γραμμή ήχου για έναν νέο τρόπο να ακούτε τη μουσική και τις ταινίες σας.

Οφέλη

- **Μια προσωπική εμπειρία ακρόασης τηλεόρασης:** Ακούστε τηλεόραση χωρίς να ενοχλείτε τους άλλους συνδέοντας τα ακουστικά Bose στη γραμμή ήχου. Χρησιμοποιήστε ανεξάρτητα χειριστήρια έντασης ήχου σε κάθε προϊόν για να μειώσετε ή να θέσετε σε σίγαση τη γραμμή ήχου, διατηρώντας παράλληλα το ακουστικά όσο δυνατά θέλετε.
- **Ένα άλλο δωμάτιο ήχου:** Ακούστε το ίδιο τραγούδι σε δύο διαφορετικά δωμάτια ταυτόχρονα, συνδέοντας το ηχείο Bluetooth Bose SoundLink στη γραμμή ήχου.

ΣΗΜΕΙΩΣΗ: Η τεχνολογία SimpleSync έχει *εμβέλεια Bluetooth* έως και 9 m (30 ft). Οι τοίχοι και τα δομικά υλικά μπορούν να επηρεάσουν τη λήψη.

Συμβατά προϊόντα

Μπορείτε να συνδέσετε τα περισσότερα ηχεία Bluetooth Bose SoundLink στη γραμμή ήχου, καθώς και ακουστικά Bose.

Τα δημοφιλή συμβατά προϊόντα περιλαμβάνουν:

- Ηχείο Bluetooth Bose SoundLink Revolve+
- Ηχείο Bluetooth Bose SoundLink Mini
- Ηχείο Bluetooth Bose SoundLink Micro
- Ηχείο Bluetooth Bose SoundLink Flex
- Ακουστικά εξουδετέρωσης θορύβου Bose 700
- Ασύρματα ακουστικά Bose QuietComfort 35
- Ακουστικά Bose QuietComfort 45

Νέα προϊόντα προστίθενται περιοδικά. Για μια πλήρη λίστα και περισσότερες πληροφορίες, επισκεφθείτε:

Συνδεθείτε χρησιμοποιώντας την εφαρμογή Bose Music

Για να συνδέσετε το ηχείο Bluetooth Bose SoundLink ή τα ακουστικά Bose στη γραμμή ήχου, χρησιμοποιήστε την εφαρμογή Bose Music. Για περισσότερες πληροφορίες, επισκεφθείτε: support.bose.com/UltraSBGrouping

ΣΗΜΕΙΩΣΕΙΣ:

- Βεβαιωθείτε ότι το προϊόν που συνδέετε είναι ενεργοποιημένο, σε απόσταση έως 9 μέτρων (30 ποδιών) από τη γραμμή ήχου και έτοιμο για σύνδεση σε άλλη συσκευή. Για περισσότερες πληροφορίες, ανατρέξτε στον οδηγό κατόχου προϊόντος.
- Μπορείτε να συνδέσετε μόνο ένα προϊόν κάθε φορά στη γραμμή ήχου.

ΕΠΑΝΑΣΥΝΔΕΣΤΕ ΈΝΑ ΗΧΕΪΟ BLUETOOTH BOSE SOUNDLINK Ή ΑΚΟΥΣΤΙΚΑ BOSE

Ενεργοποιήστε το ηχείο Bluetooth Bose SoundLink ή τα ακουστικά Bose.

Το ηχείο ή τα ακουστικά σας προσπαθούν να συνδεθούν στην πιο πρόσφατα συνδεδεμένη συσκευή Bluetooth, συμπεριλαμβανομένης της γραμμής ήχου.

ΣΗΜΕΙΩΣΕΙΣ:

- Η γραμμή ήχου πρέπει να βρίσκεται εντός εμβέλειας (30 πόδια ή 9 μέτρα) και να είναι ενεργοποιημένη.
- Εάν το ηχείο σας δεν συνδέεται, ανατρέξτε στην ενότητα "Το Soundbar δεν επανασυνδέεται σε ηχείο Bluetooth Bose SoundLink που είχε συνδεθεί προηγουμένως" στη σελίδα 52.
- Εάν τα ακουστικά σας δεν συνδέονται, ανατρέξτε στην ενότητα «Το Soundbar δεν επανασυνδέεται με ακουστικά Bose που είχαν συνδεθεί προηγουμένως» στη σελίδα 52.

ΕΝΗΜΕΡΩΣΤΕ ΤΗ ΓΡΑΜΜΗ ΉΧΟΥ

Η γραμμή ήχου ενημερώνεται αυτόματα όταν συνδέεστε στην εφαρμογή Bose Music και στο δίκτυό σας Wi-Fi.

ΑΝΤΙΚΑΤΑΣΤΗΣΤΕ ΤΗΝ ΜΠΑΤΑΡΙΑ ΤΟΥ ΤΗΛΕΧΕΙΡΙΣΤΗΡΙΟΥ



Μην καταπίνετε μπαταρία, κίνδυνος χημικού εγκαύματος. Το τηλεχειριστήριο που παρέχεται με αυτήν τη συσκευή περιέχει μπαταρία νομίσματος/κουμπιού. Εάν καταποθεί η μπαταρία νομίσματος / κουμπιού, μπορεί να προκαλέσει σοβαρά εσωτερικά εγκαύματα σε μόλις 2 ώρες και μπορεί να οδηγήσει σε θάνατο. Κρατήστε τις καινούργιες και χρησιμοποιημένες μπαταρίες μακριά από παιδιά. Εάν η θήκη μπαταριών δεν κλείνει καλά, σταματήστε να χρησιμοποιείτε το τηλεχειριστήριο και κρατήστε το μακριά από παιδιά. Εάν νομίζετε ότι οι μπαταρίες μπορεί να έχουν καταποθεί ή τοποθετηθεί μέσα σε οποιοδήποτε μέρος του σώματος, ζητήστε άμεση ιατρική βοήθεια. Για να αποφύγετε τον κίνδυνο έκρηξης, πυρκαγιάς ή χημικού εγκαύματος, να είστε προσεκτικοί κατά την αντικατάσταση της μπαταρίας και να την αντικαταστήσετε μόνο με εγκεκριμένη από οργανισμό (π.χ. UL) μπαταρία λιθίου CR2032 ή DL2032 3 volt. Απορρίψτε σωστά και έγκαιρα τις χρησιμοποιημένες μπαταρίες. Μην επαναφορτίσετε, αποσυναρμολογήτε, θερμαίνετε πάνω από 100 ° C (212 ° F) και μην αποτεφρώνετε.

1. Χρησιμοποιώντας ένα κέρμα, γυρίστε το κάλυμμα της θήκης μπαταριών αριστερά (αριστερόστροφα) και αφαιρέστε το κάλυμμα.

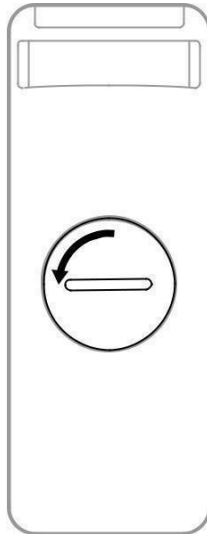

2. Τοποθετήστε τη νέα μπαταρία με επίπεδη πλευρά προς τα πάνω, με το σύμβολο H στραμμένο προς τα πάνω.

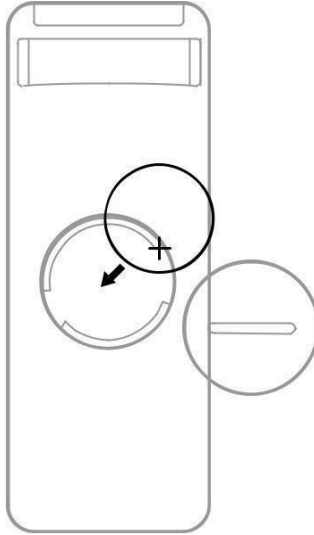

ΣΗΜΕΙΩΣΗ: Χρησιμοποιείτε μόνο μια εγκεκριμένη από την εταιρεία (π.χ. UL) μπαταρία λιθίου CR2032 ή DL2032 3 volt.

3. Επαναφέρετε το κάλυμμα και γυρίστε το δεξιά (δεξιόστροφα) για να ασφαλίσετε στη θέση του. Το κάλυμμα είναι εντελώς κλειστό όταν η υποδοχή είναι κάθετη.

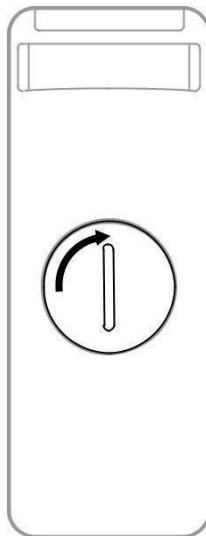

ΚΑΘΑΡΙΣΤΕ ΤΗ ΓΡΑΜΜΗ ΉΧΟΥ

Σκουπίστε τις εξωτερικές επιφάνειες της γραμμής ήχου με ένα μαλακό, στεγνό πανί.

ΣΗΜΕΙΩΣΗ: Το μικρόφωνο ενδέχεται να απενεργοποιηθεί κατά λάθος κατά τη διαδικασία καθαρισμού. Χρησιμοποιήστε το κουμπί απενεργοποίησης μικροφώνου η στο επάνω μέρος της γραμμής ήχου για να ενεργοποιήσετε και να απενεργοποιήσετε το μικρόφωνο.

ΠΡΟΕΙΔΟΠΟΙΕΙ:

- ΜΗΝ αφήνετε υγρά να χυθούν στη γραμμή ήχου ή σε οποιαδήποτε ανοίγματα.
- ΜΗΝ φυσάτε αέρα στα ηχεία upfiring ή στη γραμμή ήχου.
- ΜΗΝ χρησιμοποιείτε ηλεκτρική σκούπα για να καθαρίσετε τα ηχεία upfiring ή τη γραμμή ήχου.
- ΜΗΝ χρησιμοποιείτε σπρέι κοντά στα ηχεία upfiring ή στη γραμμή ήχου.
- ΜΗΝ χρησιμοποιείτε διαλύτες, χημικά ή διαλύματα καθαρισμού που περιέχουν οινόπνευμα, αμμωνία ή λειαντικά.
- ΜΗΝ αφήνετε αντικείμενα να πέφτουν σε ανοίγματα.

ΑΝΤΑΛΛΑΚΤΙΚΑ ΚΑΙ ΑΞΕΣΟΥΑΡ

Μπορείτε να παραγγείλετε ανταλλακτικά και αξεσουάρ μέσω της εξυπηρέτησης πελατών της Bose. Επισκεφθείτε: support.Bose.com/UltraSB

ΠΕΡΙΟΡΙΣΜΕΝΗ ΕΓΓΥΗΣΗ

Η γραμμή ήχου καλύπτεται από περιορισμένη εγγύηση. Επισκεφθείτε την ιστοσελίδα μας στο worldwide.Bose.com/Warranty για λεπτομέρειες σχετικά με την περιορισμένη εγγύηση.

Για να δηλώσετε το προϊόν σας, επισκεφθείτε worldwide.Bose.com/ProductRegistration για οδηγίες. Η αποτυχία εγγραφής δεν θα επηρεάσει τα δικαιώματα περιορισμένης εγγύησης.

ΔΟΚΙΜΑΣΤΕ ΠΡΩΤΑ ΑΥΤΕΣ ΤΙΣ ΛΥΣΕΙΣ

Αν αντιμετωπίσετε προβλήματα με τη γραμμή ήχου:

- Βεβαιωθείτε ότι η γραμμή ήχου είναι συνδεδεμένη σε ζωντανή πρίζα AC.
- Ασφαλίστε όλα τα καλώδια.
- Ελέγξτε την κατάσταση της γραμμής ήχου (βλ. σελίδα 36).
- Κατεβάστε την εφαρμογή Bose Music και εκτελέστε τις διαθέσιμες ενημερώσεις λογισμικού.
- Τοποθετήστε τη γραμμή ήχου σύμφωνα με τις οδηγίες τοποθέτησης (βλ. σελίδα 14).
- Μετακινήστε τη γραμμή ήχου εντός του συνιστώμενου εύρους της κινητής συσκευής σας για σωστή λειτουργία.
- Βεβαιωθείτε ότι η γραμμή ήχου απέχει τουλάχιστον 1 – 3 πόδια (0,3 – 0,9 m) από ασύρματο εξοπλισμό.
- Βεβαιωθείτε ότι τυχόν σημεία πρόσβασης Wi-Fi είναι τοποθετημένα σε απόσταση έως 8 – 10 ft (2,4 – 3,0 m) από τη γραμμή ήχου, την προαιρετική μονάδα μπάσων και τα προαιρετικά ηχεία surround.

ΆΛΛΕΣ ΛΥΣΕΙΣ

Εάν δεν μπορούσατε να επιλύσετε το πρόβλημά σας, ανατρέξτε στον παρακάτω πίνακα για να προσδιορίσετε τα συμπτώματα και λύσεις σε κοινά προβλήματα. Μπορείτε επίσης να αποκτήσετε πρόσβαση σε άρθρα αντιμετώπισης προβλημάτων, βίντεο και άλλους πόρους στη διεύθυνση: support.Bose.com/UltraSB

Εάν δεν μπορείτε να επιλύσετε το πρόβλημά σας, επικοινωνήστε με την εξυπηρέτηση πελατών της Bose. Επισκεφθείτε:

worldwide.Bose.com/contact

ΣΥΜΠΤΩΜΑ

ΛΥΣΗ

Δεν υπάρχει θύρα HDMI eARC

Χρησιμοποιήστε τη θύρα HDMI ARC της τηλεόρασής σας.

στην τηλεόρασή σας

Αν η τηλεόρασή σας δεν διαθέτει θύρα HDMI

ARC, χρησιμοποιήστε το οπτικό καλώδιο για να συνδέσετε τη γραμμή ήχου στην τηλεόρασή σας.

Δεν υπάρχει θύρα HDMI eARC, HDMI ARC ή οπτική θύρα στην τηλεόρασή σας

Εάν η τηλεόρασή σας είναι συνδεδεμένη σε καλωδιακό ή δορυφορικό αποκωδικοποιητή, συνδέστε το καλώδιο HDMI από τη γραμμή ήχου στον καλωδιακό ή δορυφορικό αποκωδικοποιητή.

Συνδεθείτε στην τηλεόρασή σας χρησιμοποιώντας μετατροπέα ήχου και ξεχωριστό ήχο

καλώδιο, όπως
ομοαξονικό
καλώδιο ήχου
3,5 mm ή

αναλογικό (δεν παρέχεται). Ο τύπος μετατροπέα και καλωδίου που χρειάζεστε εξαρτάται από τις θύρες εξόδου ήχου που είναι διαθέσιμες στην τηλεόρασή σας.

Συνδέστε το καλώδιο τροφοδοσίας σε διαφορετική πρίζα AC.

To Soundbar δεν ενεργοποιείται

Χρησιμοποιήστε το τηλεχειριστήριο για να ενεργοποιήσετε τη γραμμή ήχου (βλ. σελίδα 20).

Αποσυνδέστε τα καλώδια τροφοδοσίας για τη γραμμή ήχου και την προαιρετική μονάδα μπάσων ή τα ηχεία surround, περιμένετε 30 δευτερόλεπτα και συνδέστε τα σταθερά σε μια πρίζα εναλλασσόμενου ρεύματος.

ΣΥΜΠΤΩΜΑ	ΛΎΣΗ
<p>Το Soundbar δεν το κάνει</p> <p>Απενεργοποίηση</p>	<p>Η γραμμή ήχου ενδέχεται να βρίσκεται σε κατάσταση αναμονής δικτύου. Στο τηλεχειριστήριο, πατήστε το κουμπί λειτουργίας I για να ζυπνήσετε τη γραμμή ήχου. Πατήστε ξανά το I για να Απενεργοποιήσετε τη γραμμή ήχου.</p>
<p>Ο ήχος δεν αναπαράγεται σε Dolby Atmos</p>	<p>Βεβαιωθείτε ότι η γραμμή ήχου είναι συνδεδεμένη στη θύρα HDMI eARC ή ARC της τηλεόρασής σας.</p> <p>Ελέγξτε την οθόνη "Παίζει τώρα" της εφαρμογής Bose Music για να βεβαιωθείτε ότι ο ήχος μεταδίδεται σε Dolby Atmos. Αν δεν μεταδίδεται μέσω ροής σε Dolby Atmos, βεβαιωθείτε ότι οι προηγμένες ρυθμίσεις ήχου της τηλεόρασής σας επιτρέπουν στο Dolby Atmos να περάσει στη γραμμή ήχου. Ανατρέξτε στον οδηγό κατόχου της τηλεόρασής σας.</p> <p>Βεβαιωθείτε ότι το περιεχόμενο είναι διαθέσιμο σε Dolby Atmos.</p> <p>Βεβαιωθείτε ότι η υπηρεσία ροής ή καλωδιακής τηλεόρασης υποστηρίζει τη χρήση Dolby Atmos.</p>
<p>Το τηλεχειριστήριο ο είναι ασυνεπές ή δεν λειτουργεί</p>	<p>Αντικαταστήστε την μπαταρία (βλ. σελίδα 43).</p> <p>Βεβαιωθείτε ότι το τηλεχειριστήριο βρίσκεται εντός εμβέλειας λειτουργίας (20 πόδια ή 6 μέτρα) από τη γραμμή ήχου.</p> <p>Βεβαιωθείτε ότι δεν υπάρχουν εμπόδια μεταξύ του τηλεχειριστηρίου και της γραμμής ήχου.</p>
<p>Η εφαρμογή Bose Music δεν λειτουργεί σε κινητή συσκευή</p>	<p>Βεβαιωθείτε ότι η κινητή συσκευή σας είναι συμβατή με την εφαρμογή Bose Music και πληροί τις ελάχιστες απαιτήσεις συστήματος. Για περισσότερες πληροφορίες, ανατρέξτε στο κατάστημα εφαρμογών της κινητής συσκευής σας.</p> <p>Απεγκαταστήστε την εφαρμογή Bose Music στην κινητή συσκευή σας και, στη συνέχεια, εγκαταστήστε ξανά την εφαρμογή (βλ. σελίδα 17).</p>
<p>Το Soundbar δεν είναι ορατό για προσθήκη σε άλλο λογαριασμό Bose Soundbar και πηγή μην</p>	<p>Βεβαιωθείτε ότι η κοινή χρήση είναι ενεργοποιημένη στη γραμμή ήχου χρησιμοποιώντας την εφαρμογή Bose Music.</p> <p>Βεβαιωθείτε ότι η γραμμή ήχου και η κινητή συσκευή σας είναι συνδεδεμένα στο ίδιο δίκτυο Wi-Fi.</p>

πατήστε το κουμπί λειτουργίας I για να ενεργοποιήσετε /

απενεργοποιήσετε την πηγή. **Ενεργοποίηση/απενεργοποίηση**

ταυτόχρονα

ΣΥΜΠΤΩΜΑ

ΛΥΣΗ

Διακοπόμενος ή καθόλου ήχος από τη γραμμή ήχου

Βεβαιωθείτε ότι το καλώδιο HDMI της γραμμής ήχου έχει εισαχθεί σε μια θύρα της τηλεόρασής σας με την ένδειξη HDMI eARC (Enhanced Audio Return Channel) και όχι σε τυπική θύρα HDMI. Αν η τηλεόρασή σας δεν διαθέτει θύρα HDMI eARC, συνδεθείτε στη θύρα HDMI ARC. Αν η τηλεόρασή σας δεν διαθέτει θύρα ARC, συνδεθείτε στη γραμμή ήχου χρησιμοποιώντας το οπτικό καλώδιο (βλ. σελίδα 56).

Αν η γραμμή ήχου είναι συνδεδεμένη στη θύρα HDMI eARC (ή ARC) της τηλεόρασής σας, βεβαιωθείτε ότι ο Έλεγχος ηλεκτρονικών ειδών ευρείας κατανάλωσης (CEC) είναι ενεργοποιημένος στο μενού συστήματος της τηλεόρασής σας. Η τηλεόρασή σας μπορεί να αναφέρεται στην CEC με διαφορετικό όνομα. Ανατρέξτε στον οδηγό κατόχου της τηλεόρασής σας.

Εάν η γραμμή ήχου είναι συνδεδεμένη στην οπτική θύρα της τηλεόρασής σας, βεβαιωθείτε ότι το οπτικό καλώδιο έχει εισαχθεί σε μια θύρα της τηλεόρασής σας με την ένδειξη Έξοδος ή OUT, όχι Είσοδος ή IN.

Αποσυνδέστε τα καλώδια τροφοδοσίας για τη γραμμή ήχου και την προαιρετική μονάδα μπάσων ή τα ηχεία surround, περιμένετε 30 δευτερόλεπτα και συνδέστε τα σταθερά σε μια πρίζα εναλλασσόμενου ρεύματος.

Προσαρμόστε τη ρύθμιση Advanced CEC στην εφαρμογή Bose Music. Μπορείτε να αποκτήσετε πρόσβαση σε αυτήν την επιλογή από το μενού Ρυθμίσεις. Για περισσότερες πληροφορίες, επισκεφθείτε: support.bose.com/UltraSB_CEC

Αυξήστε την ένταση στη γραμμή ήχου (βλ. σελίδα 23) ή στην κινητή συσκευή σας.

Εάν το αριστερό άκρο της φωτεινής γραμμής λάμπει συμπαγές λευκό, η γραμμή ήχου είναι σε σίγαση. Πατήστε το κουμπί σίγασης A για να καταργήσετε τη σίγαση της γραμμής ήχου.

Βεβαιωθείτε ότι η κινητή συσκευή σας δεν έχει τεθεί σε σίγαση.

Βεβαιωθείτε ότι χρησιμοποιείτε συμβατή κινητή συσκευή Bluetooth.

Επανεκκινήστε την κινητή συσκευή σας.

Επανεκκινήστε την πηγή ήχου.

Μεταβείτε σε διαφορετική πηγή (βλ. σελίδα 22).

Αναπαραγωγή ήχου από διαφορετική εφαρμογή ή υπηρεσία μουσικής.

Εάν ο ήχος προέρχεται από πηγή Wi-Fi, επαναφέρετε το δρομολογητή.

Επανεκκινήστε την τηλεόρασή σας.

Ελέγξτε τις ρυθμίσεις ήχου της τηλεόρασης. Ανατρέξτε στον οδηγό κατόχου της τηλεόρασής σας.

Ενημερώστε το λογισμικό της τηλεόρασης. Ανατρέξτε στον οδηγό κατόχου της τηλεόρασής σας.

Αποσυνδέστε το καλώδιο HDMI από τη θύρα HDMI eARC (ή ARC) της τηλεόρασής σας και συνδέστε το ξανά.

**Το Soundbar δεν
συνδέεται με
μονάδα μπάσων
ή ηχεία surround**

Ανατρέξτε στον οδηγό κατόχου της μονάδας μπάσων ή των ηχείων surround για αντιμετώπιση προβλημάτων (βλ. σελίδα 41).

Βεβαιωθείτε ότι η μονάδα μπάσων ή τα ηχεία surround είναι συμβατά με τη γραμμή ήχου (βλ. σελίδα 41).

Αποσυνδέστε τα καλώδια τροφοδοσίας για τη γραμμή ήχου και την προαιρετική μονάδα μπάσων ή τα ηχεία surround, περιμένετε 30 δευτερόλεπτα και συνδέστε τα σταθερά στην πρίζα AC.

ΣΥΜΠΤΩΜΑ

ΛΥΣΗ

Δεν υπάρχει ήχος από μονάδα μπάσων ή ηχεία surround

Βεβαιωθείτε ότι η μονάδα μπάσων ή τα ηχεία surround είναι συμβατά με τη γραμμή ήχου (βλ. σελίδα 41).
Βεβαιωθείτε ότι το λογισμικό είναι ενημερωμένο στην εφαρμογή Bose Music.
Προσαρμόστε το επίπεδο μπάσων χρησιμοποιώντας την εφαρμογή Bose Music (βλ. σελίδα 24).

Ο ήχος έρχεται από ηχείο τηλεόρασης

Μεταβείτε σε διαφορετική πηγή (βλ. σελίδα 22).

Απενεργοποιήστε τα ηχεία της τηλεόρασής σας. Ανατρέξτε στον οδηγό κατόχου της τηλεόρασής σας.
Βεβαιωθείτε ότι το καλώδιο HDMI της γραμμής ήχου είναι τοποθετημένο σε μια θύρα στο την τηλεόρασή σας με την ένδειξη HDMI eARC (Enhanced Audio Return Channel), όχι μια τυπική θύρα HDMI. Αν η τηλεόρασή σας δεν διαθέτει θύρα HDMI eARC, συνδεθείτε στη θύρα HDMI ARC. Αν η τηλεόρασή σας δεν διαθέτει θύρα ARC, Συνδεθείτε στη γραμμή ήχου χρησιμοποιώντας το οπτικό καλώδιο (βλ. σελίδα 56).
Αποσυνδέστε το καλώδιο HDMI από τη θύρα HDMI eARC (ή ARC) της τηλεόρασής σας και επανασυνδέστε το.
Αποσυνδέστε τα καλώδια τροφοδοσίας για τη γραμμή ήχου και την προαιρετική μονάδα μπάσων ή ηχεία surround, περιμένετε 30 δευτερόλεπτα και συνδέστε τα σταθερά στο Πρίζα AC (δίκτυο).
Μειώστε την ένταση ήχου της τηλεόρασής σας στη χαμηλότερη ρύθμιση.
Εάν η γραμμή ήχου είναι συνδεδεμένη στη θύρα HDMI eARC (ή ARC) της τηλεόρασής σας, βεβαιωθείτε ότι ο **έλεγχος ηλεκτρονικών ειδών ευρείας κατανάλωσης (CEC)** είναι ενεργοποιημένος στο μενού συστήματος της τηλεόρασής σας. Η τηλεόρασή σας μπορεί να αναφέρεται στην CEC με διαφορετικό όνομα.
Ανατρέξτε στον οδηγό κατόχου της τηλεόρασής σας.
Προσαρμόστε τη ρύθμιση Advanced CEC στην εφαρμογή Bose Music. Μπορείς πρόσβαση σε αυτήν την επιλογή από το μενού Ρυθμίσεις. Για περισσότερες πληροφορίες, [Επισκεφθείτε: support.Bose.com/UltraSB_CEC](https://support.Bose.com/UltraSB_CEC)

Κακή ή Παραμορφωμένος

Δοκιμάστε διαφορετικές πηγές, εάν υπάρχουν.
Βεβαιωθείτε ότι η τηλεόρασή σας μπορεί να εξέλθει ήχος surround. Ανατρέξτε στο τον οδηγό κατόχου της τηλεόρασής σας.
Εάν ο ήχος αναπαράγεται από άλλη συσκευή, μειώστε την ένταση της εν λόγω συσκευής.
Προσαρμόστε το επίπεδο μπάσων χρησιμοποιώντας την εφαρμογή

ήχος

Bose Music (βλ. σελίδα 24).

Απενεργοποιήστε τα ηχεία της τηλεόρασής σας.
Ανατρέξτε στον οδηγό κατόχου της τηλεόρασής σας.

Ελέγξτε αν υπάρχει ήχος (βλ. σελίδα 57).

Εκτελέστε βαθμονόμηση ήχου ADAPTiQ (βλ. σελίδα 19).

ΣΥΜΠΤΩΜΑ

ΛΥΣΗ

Το Soundbar δεν αναπαράγει ήχο από τη σωστή πηγή ή επιλέγει τη λανθασμένη πηγή μετά από καθυστέρηση

Ελέγξτε τη ρύθμιση Advanced CEC στην εφαρμογή Bose Music. Μπορείτε να αποκτήσετε πρόσβαση σε αυτήν την επιλογή από το μενού Ρυθμίσεις. Για περισσότερες πληροφορίες, επισκεφθείτε: support.Bose.com/UltraSB_CEC

Απενεργοποιήστε το CEC στην πηγή σας. Ανατρέξτε στον οδηγό κατόχου πηγής.

Στην εφαρμογή Bose Music, επιλέξτε το σωστό όνομα δικτύου και εισαγάγετε τον κωδικό πρόσβασης δικτύου (με διάκριση πεζών-κεφαλαίων).

Βεβαιωθείτε ότι η γραμμή ήχου και η κινητή συσκευή σας είναι συνδεδεμένα στο ίδιο δίκτυο Wi-Fi.

Εάν οι πληροφορίες δικτύου σας έχουν αλλάξει, ανατρέξτε στη σελίδα 18.

Ενεργοποιήστε το Wi-Fi στην κινητή συσκευή που χρησιμοποιείτε για ρύθμιση.

Κλείστε άλλες ανοιχτές εφαρμογές στην κινητή συσκευή σας.

Επανεκκινήστε την κινητή συσκευή και το δρομολογητή σας.

Το Soundbar δεν το κάνει βεβαιωθείτε ότι συνδεθείτε με συνδέονται Δίκτυο Wi-Fi

Αν ο δρομολογητής σας υποστηρίζει ζώνες 2,4 GHz και 5G Hz,

Τόσο η συσκευή (κινητό ή υπολογιστής) όσο και η γραμμή ήχου στην ίδια μπάντα.

ΣΗΜΕΙΩΣΗ: Δώστε σε κάθε συγκρότημα ένα μοναδικό όνομα για να βεβαιωθείτε ότι είστε σύνδεση στη σωστή ζώνη.

Επαναφέρετε το δρομολογητή.

Αποσυνδέστε τα καλώδια τροφοδοσίας για τη γραμμή ήχου και την προαιρετική μονάδα μπάσων ή τα ηχεία surround, περιμένετε 30 δευτερόλεπτα και συνδέστε τα σταθερά στην πρίζα AC. Καταργήστε την εγκατάσταση της εφαρμογής Bose Music στην κινητή συσκευή σας, εγκαταστήστε ξανά τη εφαρμογή και επανεκκινήστε τη ρύθμιση.

Εάν συνδέεστε σε διαφορετικό δίκτυο και η εφαρμογή δεν σας ζητά ρύθμιση, μεταβείτε στην κύρια οθόνη και προσθέστε τη γραμμή ήχου.

Το Soundbar δεν συνδέεται με συσκευή Bluetooth

Στην κινητή συσκευή σας, απενεργοποιήστε και ενεργοποιήστε τη *δυνατότητα Bluetooth*. Διαγράψτε τη γραμμή ήχου από τη λίστα *Bluetooth*. Συνδεθείτε ξανά (βλ. σελίδα 34).

Συνδέστε μια διαφορετική κινητή συσκευή (βλ. σελίδα 34).

Βεβαιωθείτε ότι χρησιμοποιείτε συμβατή κινητή συσκευή Bluetooth. Επισκεφθείτε: support.Bose.com/UltraSB_BT

Διαγράψτε τη γραμμή ήχου από τη λίστα Bluetooth της κινητής συσκευής σας. Συνδεθείτε ξανά (βλ. σελίδα 34).

Διαγράψ
τε τη
λίστα

σσκευών γραμμής ήχου (βλ. σελίδα 35).
Συνδεθείτε ξανά (βλ. σελίδα 34).

ΣΥΜΠΤΩΜΑ

ΛΥΣΗ

To Soundbar δεν μεταδίδει ήχο μέσω ροής μέσω AirPlay

Βεβαιωθείτε ότι η γραμμή ήχου είναι ενεργοποιημένη και εντός εμβέλειας (βλ. σελίδα 21).

Βεβαιωθείτε ότι η συσκευή Apple και η γραμμή ήχου είναι συνδεδεμένα στο ίδιο δίκτυο Wi-Fi.

Ενημερώστε τη συσκευή σας Apple.

Βεβαιωθείτε ότι η γραμμή ήχου είναι ενημερωμένη (βλ. σελίδα 43).

Εάν δεν μπορείτε να βρείτε το εικονίδιο AirPlay A στην εφαρμογή μουσικής από την οποία μεταδίδετε ροή, μεταδώστε ήχο μέσω ροής από το Κέντρο ελέγχου.

Για πρόσθετη υποστήριξη, επισκεφθείτε: <https://www.apple.com/airplay>

Βεβαιωθείτε ότι το Μικρόφωνο εκτός φωτός δεν ανάβει κόκκινο. Για να ενεργοποιήσετε το μικρόφωνο, ανατρέξτε στη σελίδα 26.

Βεβαιωθείτε ότι η Alexa έχει ρυθμιστεί χρησιμοποιώντας την εφαρμογή Bose Music (βλ. σελίδα 25).

ΣΗΜΕΙΩΣΗ: Η γραμμή ήχου πρέπει να ρυθμιστεί και να συνδεθεί στο δίκτυο Wi-Fi χρησιμοποιώντας την εφαρμογή Bose Music.

Συνδέστε την κινητή συσκευή σας σε Wi-Fi.

Βεβαιωθείτε ότι βρίσκεστε σε μια χώρα όπου το Amazon Alexa είναι διαθέσιμο.

Βεβαιωθείτε ότι χρησιμοποιείτε την πιο ενημερωμένη έκδοση της εφαρμογής Alexa.

Βεβαιωθείτε ότι η κινητή συσκευή σας είναι συμβατή.

Βεβαιωθείτε ότι η λέξη αφύπνισης είναι ενεργοποιημένη (βλ. σελίδα 25).

Καταργήστε την Alexa από τη γραμμή ήχου χρησιμοποιώντας την εφαρμογή Bose Music. Προσθέστε ξανά την Alexa.

Βεβαιωθείτε ότι έχετε εκφωνήσει το όνομα που εκχωρήσατε στην εφαρμογή Bose Music. Εάν πολλές γραμμές ήχου έχουν το ίδιο όνομα, χρησιμοποιήστε το όνομα που έχει εκχωρηθεί στην εφαρμογή Alexa ή αλλάξτε το όνομα στην εφαρμογή Bose Music.

Εάν χρησιμοποιείτε το Bose Voice4Video:

- Βεβαιωθείτε ότι δεν υπάρχουν εμπόδια μεταξύ της γραμμής ήχου, της τηλεόρασής σας ή/και του καλωδιακού ή δορυφορικού αποκωδικοποιητή.
- Βεβαιωθείτε ότι η γραμμή ήχου είναι συνδεδεμένη χρησιμοποιώντας το καλώδιο HDMI (βλ. σελίδα 55).
- Βεβαιωθείτε ότι έχετε ρυθμίσει αυτήν τη λειτουργία χρησιμοποιώντας την εφαρμογή Bose Music και ότι έχετε συνδέσει την τηλεόραση ή/και τον καλωδιακό ή δορυφορικό αποκωδικοποιητή σας.

Η Alexa δεν ανταποκρίνεται

- Βεβαιωθείτε ότι έχετε εισαγάγει τον ταχυδρομικό κώδικα και τον πάροχο υπηρεσιών για το καλωδιακό/δoruφορικό σας κουτί.

Η Alexa ενδέχεται να μην υποστηρίξει το αίτημά σας. Νέες δυνατότητες προστίθενται περιοδικά.

Για πρόσθετη υποστήριξη, επισκεφθείτε:

<https://www.amazon.com/usealexa>

ΣΥΜΠΤΩΜΑ	ΛΥΣΗ
<p>Ο Βοηθός Google δεν μπορεί να ελέγξει τη γραμμή ήχου</p>	<p>Βεβαιωθείτε ότι έχετε συνδέσει μια συσκευή με δυνατότητα Google Assistant στο δίκτυό σας (βλ. σελίδα 31).</p> <p>Βεβαιωθείτε ότι το ενσωματωμένο Chromecast είναι ενεργοποιημένο στην εφαρμογή Bose Music (βλ. σελίδα 31).</p> <p>Συνδέστε την κινητή συσκευή σας σε Wi-Fi.</p> <p>Βεβαιωθείτε ότι βρίσκεστε σε μια χώρα όπου είναι διαθέσιμος ο Βοηθός Google.</p> <p>Βεβαιωθείτε ότι χρησιμοποιείτε την πιο ενημερωμένη έκδοση της εφαρμογής Βοηθός Google.</p> <p>Βεβαιωθείτε ότι η κινητή συσκευή σας είναι συμβατή.</p> <p>Για πρόσθετη υποστήριξη, επισκεφθείτε: https://support.google.com/assistant</p>
<p>Το Soundbar δεν το κάνει συνδεθείτε σε ένα Bose</p>	<p>Βεβαιωθείτε ότι το ηχείο ή τα ακουστικά σας είναι ενεργοποιημένα, εντός Ήχος Link 30 πόδια (9 m) της γραμμής ήχου και έτοιμο για σύνδεση σε άλλη συσκευή.</p>
<p>Bluetooth ομιλητής ή Ακουστικά Bose</p>	<p>Για περισσότερες πληροφορίες, ανατρέξτε στον οδηγό κατόχου προϊόντος.</p>
<p>Το Soundbar δεν επανασυνδέεται σε ένα ηχείο Bluetooth Bose SoundLink που ήταν προηγούμενος συνδεδεμένο</p>	<p>Βεβαιωθείτε ότι τα φωνητικά μηνύματα είναι ενεργοποιημένα στο ηχείο στην εφαρμογή Bose Music (βλ. σελίδα 17). Μπορείτε να αποκτήσετε πρόσβαση σε αυτήν την επιλογή από το μενού Ρυθμίσεις.</p> <p>Στο ηχείο σας, χρησιμοποιήστε τα στοιχεία ελέγχου προϊόντος για κυκλική εναλλαγή στη λίστα συσκευών προϊόντων μέχρι να ακούσετε το όνομα για τη γραμμή ήχου σας. Για οδηγίες σχετικά με συγκεκριμένα προϊόντα, ανατρέξτε στον οδηγό κατόχου των ηχείων σας.</p>
<p>Το Soundbar δεν το κάνει Επανασύνδεση σε προηγούμενος-συνδεδεμένο Bose ακουστικά</p>	<p>Συνδεθείτε χρησιμοποιώντας την εφαρμογή Bose Music (βλ. σελίδα 17).</p>
<p>Κακή ποιότητα ήχου από συνδεδεμένο ηχείο Bluetooth Bose SoundLink ή ακουστικά Bose</p>	<p>Εάν ο δρομολογητής σας υποστηρίζει ζώνες 2,4 GHz και 5 GHz και η γραμμή ήχου είναι συνδεδεμένη σε συχνότητα 2,4 GHz, συνδεθείτε στη συχνότητα 5 GHz.</p> <p>Δεν μπορούν όλα τα ηχεία Bluetooth Bose SoundLink να αναπαράγουν ήχο σε τέλειο συγχρονισμό όταν είναι συνδεδεμένα στη γραμμή ήχου. Για να ελέγξετε αν το προϊόν σας είναι συμβατό, επισκεφθείτε τη διεύθυνση: support.Bose.com/Groups</p> <p>Βεβαιωθείτε ότι ο Συγχρονισμός με την ομάδα είναι ενεργοποιημένος στην εφαρμογή Bose Music (βλ. σελίδα 17).</p>

Μπορείτε να αποκτήσετε πρόσβαση σε αυτήν την επιλογή από το μενού Ρυθμίσεις.

Εγκαταστήστε τυχόν διαθέσιμες ενημερώσεις λογισμικού για το ηχείο σας ή ακουστικά. Για να ελέγξετε για ενημερώσεις, ανοίξτε την κατάλληλη εφαρμογή Bose για το προϊόν σας στην κινητή συσκευή σας ή επισκεφτείτε btu.Bose.com στον υπολογιστή σας.

ΕΠΑΝΑΦΈΡΕΤΕ ΤΗ ΓΡΑΜΜΉ ΗΨΟΥ

Η επαναφορά των εργοστασιακών ρυθμίσεων διαγράφει όλες τις ρυθμίσεις βαθμονόμησης ήχου, έντασης, δικτύου και ADAPTiQ από τη γραμμή ήχου και επαναφέρει τη γραμμή ήχου στις προεπιλεγμένες ρυθμίσεις της.

1. Στην εφαρμογή Bose Music, καταργήστε τη γραμμή ήχου από τον λογαριασμό Bose.
2. Στο τηλεχειριστήριο, πατήστε παρατεταμένα το κουμπί μείωσης έντασης ήχου **Z** και το κουμπί αναπαραγωγής/παύσης **F** για 5 δευτερόλεπτα έως ότου η φωτιζόμενη μπάρα πάλλεται λευκή δύο φορές και στη συνέχεια σβήσει σε μαύρο.

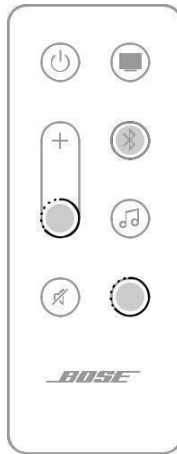

Η γραμμή ήχου επανεκκινεί. Όταν ολοκληρωθεί η επαναφορά, η φωτιζόμενη μπάρα ανάβει σταθερά με πορτοκαλί χρώμα.

3. Για να επαναφέρετε τις ρυθμίσεις δικτύου και ήχου της γραμμής ήχου:
 - a. Εκκινήστε την εφαρμογή Bose Music στην κινητή συσκευή σας και προσθέστε τη γραμμή ήχου στο δίκτυό σας (ανατρέξτε στην ενότητα "Προσθήκη της γραμμής ήχου σε υπάρχοντα λογαριασμό" στη σελίδα 18).
 - b. Εκτελέστε βαθμονόμηση ήχου ADAPTiQ χρησιμοποιώντας την εφαρμογή Bose Music (βλ. σελίδα 19).

ΕΠΙΛΟΓΕΣ ΣΥΝΔΕΣΗΣ

Συνδέστε τη γραμμή ήχου στην τηλεόρασή σας χρησιμοποιώντας μία από τις ακόλουθες επιλογές σύνδεσης:

- **Επιλογή 1 (προτιμώμενη):** HDMI eARC (Enhanced Audio Return Channel) ή ARC
- **Επιλογή 2:** Οπτική

ΣΗΜΕΙΩΣΕΙΣ:

- Για να προσφέρετε την εμπειρία ήχου surround Dolby Atmos, συνδέστε τη γραμμή ήχου στη θύρα HDMI eARC ή ARC της τηλεόρασής σας (βλ. σελίδα 55). Εάν η τηλεόρασή σας δεν διαθέτει θύρα eARC ή ARC, μπορείτε να συνδέσετε το οπτικό καλώδιο στην οπτική θύρα για να λαμβάνετε ευρύχωρο και ζωντανό ήχο (βλ. σελίδα 56).
 - Για να χρησιμοποιήσετε το τηλεχειριστήριο της τηλεόρασής σας για τον έλεγχο των λειτουργιών τροφοδοσίας, έντασης ήχου και σίγασης της γραμμής ήχου, η γραμμή ήχου πρέπει να είναι συνδεδεμένη στη θύρα HDMI eARC ή ARC της τηλεόρασής σας.
1. Στο πίσω μέρος της τηλεόρασής σας, εντοπίστε τις **θύρες HDMI IN** και **Audio OUT** (οπτική).

ΣΗΜΕΙΩΣΗ: Ο πίνακας θυρών τηλεόρασης ενδέχεται να μην εμφανίζεται όπως φαίνεται. Αναζητήστε το σχήμα της θύρας.

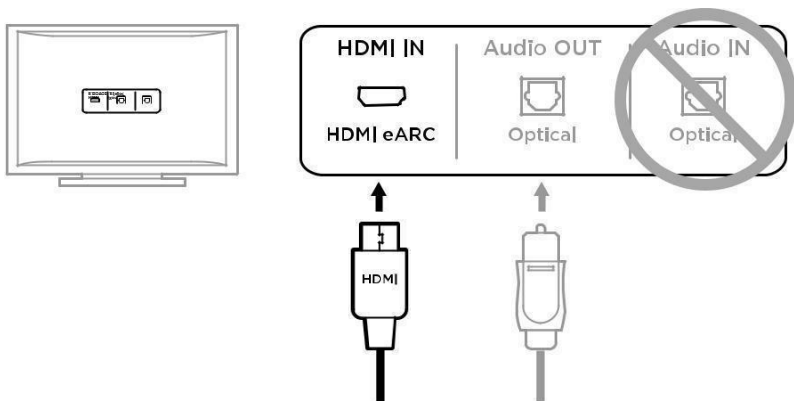

Επιλογή 1 (προτιμώμενη)
HDMI eARC (ή ARC): Χρησιμοποιήστε το HDMI καλώδιο για αυτήν τη σύνδεση.

Επιλογή 2 Οπτική: Εάν η τηλεόρασή σας δεν διαθέτει θύρα HDMI eARC (ή ARC), χρησιμοποιήστε το οπτικό καλώδιο για αυτήν τη σύνδεση.

2. Επιλέξτε ένα καλώδιο ήχου.

ΣΥΝΔΕΣΤΕ ΤΗ ΓΡΑΜΜΗ ΉΧΟΥ ΣΤΗΝ ΤΗΛΕΟΡΑΣΉ ΣΑΣ

Αφού επιλέξετε ένα καλώδιο ήχου, συνδέστε τη γραμμή ήχου στην τηλεόρασή σας.

Επιλογή 1 (προτιμώμενη): HDMI eARC ή ARC

1. Τοποθετήστε το ένα άκρο του καλωδίου HDMI στη θύρα **HDMI eARC** ή **ARC** της τηλεόρασής σας .
2. Τοποθετήστε το άλλο άκρο του καλωδίου στη θύρα **HDMI (eARC)** στη γραμμή ήχου.

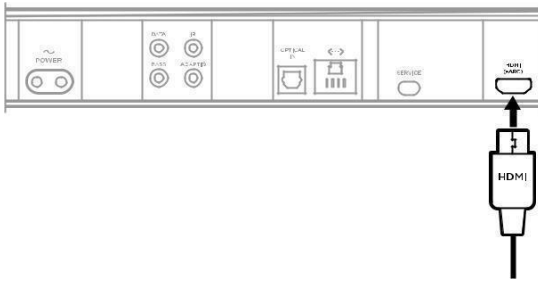

Επιλογή 2: Οπτική

Αν η τηλεόρασή σας δεν διαθέτει θύρα HDMI eARC (ή ARC), χρησιμοποιήστε το οπτικό καλώδιο για να συνδέσετε τη γραμμή ήχου στην τηλεόρασή σας.

1. Αφαιρέστε το προστατευτικό κάλυμμα και από τα δύο άκρα του οπτικού καλωδίου.

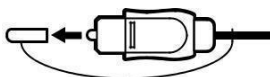

ΠΡΟΣΟΧΗ: Η τοποθέτηση του βύσματος με το καπάκι προσαρτημένο μπορεί να προκαλέσει ζημιά στο βύσμα ή/και στη θύρα.

2. Τοποθετήστε το ένα άκρο του οπτικού καλωδίου στη θύρα οπτικής εξόδου της τηλεόρασής σας .

ΠΡΟΣΟΧΗ: Η τοποθέτηση του βύσματος με λάθος προσανατολισμό μπορεί να προκαλέσει ζημιά στο βύσμα ή/και στη θύρα.

3. Κρατήστε το βύσμα στο άλλο άκρο του οπτικού καλωδίου.
4. Ευθυγραμμίστε το βύσμα με τη θύρα OPTICAL IN της γραμμής ήχου και τοποθετήστε προσεκτικά το βύσμα.

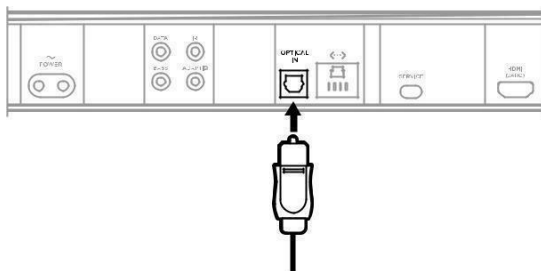

ΣΗΜΕΙΩΣΗ: Η θύρα διαθέτει αρθρωτή πόρτα που ταλαντεύεται προς τα μέσα κατά την εισαγωγή του βύσματος.

5. Πιέστε σταθερά το βύσμα στη θύρα μέχρι να ακούσετε ή να αισθανθείτε ένα κλικ.



ΕΛΕΓΞΤΕ ΓΙΑ ΉΧΟ

1. Ενεργοποιήστε την τηλεόρασή σας χρησιμοποιώντας το τηλεχειριστήριο της τηλεόρασής σας.
 2. Στην ενότητα ήχου του μενού της τηλεόρασής σας, απενεργοποιήστε τα ηχεία της τηλεόρασής σας. **ΣΗΜΕΙΩΣΗ:**
Ανατρέξτε στον οδηγό κατόχου της τηλεόρασής σας για περισσότερες πληροφορίες.
 3. Εάν χρησιμοποιείτε καλωδιακό/δορυφορικό αποκωδικοποιητή ή άλλη δευτερεύουσα πηγή:
 - a. Ενεργοποιήστε αυτήν την πηγή.
 - b. Επιλέξτε την κατάλληλη είσοδο τηλεόρασης.
 4. Ενεργοποιήστε τη γραμμή ήχου (βλ. σελίδα 21).
Ακούτε ήχο που προέρχεται από τη γραμμή ήχου.
 5. Στο τηλεχειριστήριο της γραμμής ήχου, πατήστε το κουμπί σίγασης A.
Δεν ακούτε ήχο που προέρχεται από τα ηχεία της τηλεόρασης ή τη γραμμή ήχου.
- ΣΗΜΕΙΩΣΗ:** Εάν ακούσετε ήχο που προέρχεται από την τηλεόρασή σας μετά τη σίγαση της γραμμής ήχου, ανατρέξτε στην ενότητα "Ο ήχος προέρχεται από ηχείο τηλεόρασης" στη σελίδα 49.

ΕΠΙΣΗΜΟΣ ΔΙΑΝΟΜΕΑΣ

AUDIO GROUP

AUDIO GROUP GREECE B.V.



+30 210 6721200



info@aggbv.gr



Λεωφόρος Μεσογείων 321, Χαλάνδρι, 152 31, Αθήνα, Ελλάδα



www.audiogroup.com.gr



884437-0010